



## Kullanma kılavuzu

Nitron Plus

Nitron Plus HK 24 (H-TR)

Nitron Plus HK 30 (H-TR)



**KOCAELİ KOMBİ KLİMA.com**

**DD DemirDöküm**  
www.demirdokum.com.tr



TR

# İçindekiler

## İçindekiler

<b>1</b>	<b>Emniyet</b> .....	<b>3</b>	<b>6</b>	<b>Bakım ve temizlik</b> .....	<b>13</b>
1.1	İşleme ilgili uyarı bilgileri .....	3	6.1	Bakım.....	13
1.2	Amacına uygun kullanım .....	3	6.2	Ürünün bakımı .....	13
1.3	Genel emniyet uyarıları.....	4	6.3	Bakım uyarılarının okunması .....	13
<b>2</b>	<b>Doküman ile ilgili uyarılar</b> .....	<b>7</b>	<b>7</b>	<b>Ürünün devre dışı bırakılması</b> ....	<b>14</b>
2.1	Birlikte geçerli olan dokümanların dikkate alınması .....	7	7.1	Ürünü geçici olarak devre dışı bırakma.....	14
2.2	Dokümanların saklanması .....	7	7.2	Ürünü nihai kapatma.....	14
2.3	Kılavuzun geçerliliği .....	7	<b>8</b>	<b>Geri dönüşüm ve atıkların yok edilmesi</b> .....	<b>14</b>
<b>3</b>	<b>Ürünün tanımı</b> .....	<b>7</b>	<b>9</b>	<b>Müşteri hizmetleri</b> .....	<b>14</b>
3.1	Ürün yapısı .....	7	<b>Ek</b> .....	<b>15</b>	
3.2	Kumanda elemanlarına genel bakış .....	7	<b>A</b>	<b>Kullanıcı seviyesi – Genel bakış</b> .....	<b>15</b>
3.3	Ürünün ekranı .....	8	<b>B</b>	<b>Arıza giderme</b> .....	<b>15</b>
3.4	Cihaz tip etiketi üzerindeki bilgiler .....	8	<b>C</b>	<b>Tüketici Hakları</b> .....	<b>16</b>
3.5	Program saatinin ekranı.....	9	<b>D</b>	<b>CE uygunluk açıklaması</b> .....	<b>18</b>
3.6	CE işareti .....	9			
3.7	TSE işareti .....	9			
3.8	Ürün üzerindeki semboller.....	9			
3.9	Ürün kullanım ömrü ve ürün özellikleri .....	9			
<b>4</b>	<b>İşletim</b> .....	<b>9</b>			
4.1	Kullanım konsepti .....	9			
4.2	Ana ekranda kullanım .....	10			
4.3	Kullanım seviyeleri.....	10			
4.4	Kapatma vanalarının açılması ....	10			
4.5	Ürünü açma .....	10			
4.6	Sistem basıncı kontrolü .....	11			
4.7	Isıtma sisteminin doldurulması ....	11			
4.8	Kullanma suyu sıcaklığının ayarlanması .....	11			
4.9	Isıtma konumunun ayarlanması .....	11			
4.10	Saatin ve tarihin ayarlanması .....	12			
<b>5</b>	<b>Arızaların tespit edilmesi ve giderilmesi</b> .....	<b>13</b>			

## 1 Emniyet

### 1.1 İşlemlerle ilgili uyarı bilgileri

#### İşlemlerle ilgili uyarı bilgilerinin sınıflandırılması

İşlemlerle ilgili uyarı bilgileri, aşağıda gösterildiği gibi tehlikenin ağırlığına bağlı olarak uyarı işaretleri ve uyarı metinleriyle sınıflandırılmıştır:

#### Uyarı işaretleri ve uyarı metinleri



##### **Tehlike!**

Ölüm tehlikesi veya ağır yaralanma tehlikesi



##### **Tehlike!**

Elektrik çarpması nedeniyle ölüm tehlikesi



##### **Uyarı!**

Hafif yaralanma tehlikesi



##### **Dikkat!**

Maddi hasar veya çevreye zarar verme tehlikesi

### 1.2 Amacına uygun kullanım

Yanlış veya amacına uygun olmayan şekilde kullanılması durumunda; yaşamsal tehlike arz edebilir, üründe veya çevresinde maddi hasarlar meydana gelebilir.

Ürün, kapalı merkezi ısıtma sistemleri ve merkezi sıcak su hazırlama için ısı üreticisi olarak öngörülmüştür. Güneş enerjisi sistemlerinde kullanıldığında

ürün sadece sıcak su hazırlama için uygundur.

Ürün, besleme havası hatlarının ve atık gaz hatlarının döşenmesi sağlanacak şekilde duvara monte edilir. Montaj yeri olarak kiler odaları, depo, çok amaçlı kullanım veya oturma alanları seçilebilir. Yeterli temiz hava beslemesi sağlanmalıdır.

Amacına uygun kullanım arasında yer alanlar:

- Ürüne ve diğer tüm sistem bileşenlerine ait birlikte verilen kullanma kılavuzlarının dikkate alınması
- Kılavuzlarda yer alan tüm kontrol ve bakım şartlarının yerine getirilmesidir.

Bu ürün 8 yaş ve üzerindeki çocuklar ve fiziksel, algılama veya ruhsal yetenekleri sınırlı olan veya cihaz hakkında yeterince tecrübesi ve bilgisi olmayan kişiler tarafından, ancak bir kişi tarafından denetlenirse veya cihazın nasıl kullanıldığına ve oluşabilecek tehlikelere dair talimatlar aldılarsa, kullanılabilir. Çocuklar ürünle oynamamalıdır. Temizleme ve kullanıcı bakımı, denetlenmeyen çocuklar tarafından yapılmamalıdır.

Ürünün örneğin portatif evlerde veya karavanlarda kullanılması amacına uygun değildir.. Sürekli

# 1 Emniyet

bir yere bağlı olan sabit birimler araç değildir (yani sabit montaj).

Bu kılavuzda tarif edilenin dışında bir kullanım veya bunu aşan bir kullanım amacına uygun değildir. Her türlü doğrudan ticari ve endüstriyel kullanım da amacına uygun kullanım değildir.

## Dikkat!

Her türlü kötü amaçlı kullanım yasaktır.

### 1.3 Genel emniyet uyarıları

#### 1.3.1 Montaj sadece yetkili bayi tarafından

Ürünün montajı, kontrolü, bakımı ve onarım çalışmaları ve ayrıca gaz ayarları sadece bir yetkili bayi tarafından gerçekleştirilmelidir.

#### 1.3.2 Yanlış kullanım nedeniyle tehlike

Yanlış kullanım nedeniyle kendinizi ve başkalarını tehlikeye atabilir ve maddi hasarlara yol açabilirsiniz.

- ▶ Mevcut kılavuzu ve birlikte geçerli olan tüm dokümanları itina ile okuyun, özellikle "Emniyet" bölümünü ve uyarı açıklamalarını.

#### 1.3.3 Gaz kaçağı nedeniyle ölüm tehlikesi

Binalarda doğal gaz kokusunda:

- ▶ Gaz kokusu olan mekanlarda bulunmayın.
- ▶ Mümkünse kapıları ve pencereleri açın ve cereyan yapmasını sağlayın.
- ▶ Açık alevden kaçının (örn. çakmak, kibrit).
- ▶ Sigara içmeyin.
- ▶ Binada bulunan elektrik şalterlerini, soketleri, zilleri, telefonu ve diğer iletişim sistemlerini kullanmayın.
- ▶ Gaz sayacı kapatma düzeneğini veya ana kapatma düzeneğini kapatın.
- ▶ Mümkünse üründeki gaz kesme vanasını kapatın.
- ▶ Diğer bina sakinlerini uyarın.
- ▶ Hemen binayı terk edin ve diğer kişilerin girmesini önleyin.
- ▶ Binayı terk eder etmez polisi ve itfaiyeyi arayın.
- ▶ Gaz şirketinin acil durum birimini evin dışındaki bir telefondan haberdar edin.

#### 1.3.4 Tıkanmış veya sızdıran atık gaz yolları nedeniyle ölüm tehlikesi

Binalardaki atık gaz kokusunda:

- ▶ Erişebileceğiniz tüm kapıları ve pencereleri açın ve cereyan yapmasını sağlayın.
- ▶ Ürünü kapatın.
- ▶ teknik servisini haberdar edin.

### 1.3.5 Patlayıcı veya tutuşabilen maddeler nedeniyle yaşam tehlikesi

- Ürünün kurulum yerinde patlayıcı veya tutuşabilen maddeleri (örn. benzin, kağıt, boyalar) kullanmayın veya depolamayın.

### 1.3.6 Üründeki ve ürün çevresindeki değişiklikler nedeniyle ölüm tehlikesi

- Güvenlik tertibatlarını kesinlikle çıkarmayın, köprülemeyin veya bloke etmeyin.
- Güvenlik tertibatlarında değişiklik yapmayın.
- Parçaların contalarını bozmayın veya çıkarmayın.
- Aşağıdakiler üzerinde değişiklik yapılmamalıdır:
  - Üründe
  - Gaz, hava, su ve elektrik hatlarında
  - Tüm atık gaz sisteminde
  - Emniyet ventilinde
  - Gider hatlarında
  - Ürünün işletme güvenliğini etkileyebilecek yapı malzemelerinde

### 1.3.7 Yetersiz yanma havası girişi nedeniyle zehirlenme tehlikesi

**Koşullar:** Ortam havasına bağlı işletim

- Yanma havası girişinin yeterli olmasını sağlayın.

### 1.3.8 Yanlış veya yapılmayan bakım ve onarım nedeniyle yaralanma ve maddi hasar tehlikesi.

- Hiçbir şekilde kendi başınıza üründe bakım çalışmaları veya onarım gerçekleştirme-  
yin.
- Arızaların ve hasarların hemen bir yetkili bayi tarafından giderilmesini sağlayın.
- Öngörülen bakım aralıklarına uyun.

### 1.3.9 Uygun olmayan yanma ve ortam havası nedeniyle korozyon hasarı tehlikesi

Spreyler, çözücü maddeler, klor içeren temizlik maddeleri, boyalar, yapıştırıcı maddeler, amonyak bağlantıları, tozlar vb. üründe ve yanma havası/atık gaz akım borusunda korozyona yol açabilir.

- Yanma havası beslemesinin daima flor, klor, kükürt, toz vs. içermemesini sağlayın.

# 1 Emniyet

- ▶ Montaj yerinde kimyasal maddelerin depolanmamasını sağlayın.

## 1.3.10 Donma sonucu maddi hasar tehlikesi

- ▶ Soğuk kış günlerinde ısıtma sisteminizin çalışır konumda olmasını ve odaların yeterli ısıya sahip olmasını sağlayınız.
- ▶ İşletimi sağlayamıyorsanız, yetkili bayinin ısıtma sistemini boşaltmasını sağlayın.

## 2 Doküman ile ilgili uyarılar

### 2.1 Birlikte geçerli olan dokümanların dikkate alınması

- Sistem bileşenlerinin beraberinde bulunan tüm kullanma kılavuzlarını mutlaka dikkate alın.

### 2.2 Dokümanların saklanması

- Bu kılavuzu ve ayrıca birlikte geçerli olan tüm belgeleri daha sonra kullanmak üzere saklayın.

### 2.3 Kılavuzun geçerliliği

Bu kılavuz sadece aşağıdakiler için geçerlidir:

#### Ürün - Ürün numarası

	Türkiye
Nitron Plus HK 24 (H-TR)	0010015291
Nitron Plus HK 30 (H-TR)	0010015293

## 3 Ürünün tanımı

### 3.1 Ürün yapısı

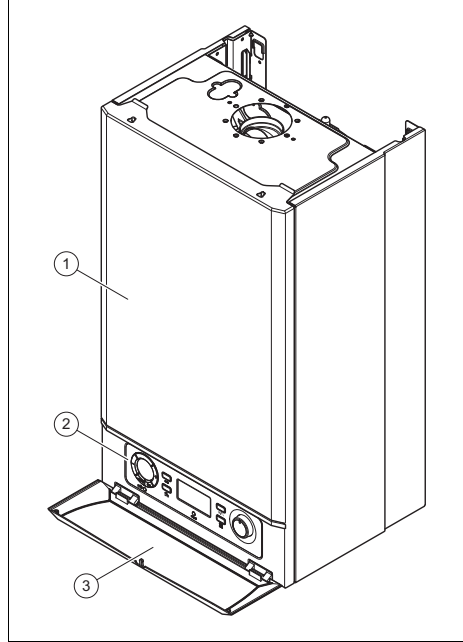

- |        |                      |
|--------|----------------------|
| 1 Ürün | 2 Kumanda elemanları |
|        | 3 Ön kapak           |

### 3.2 Kumanda elemanlarına genel bakış

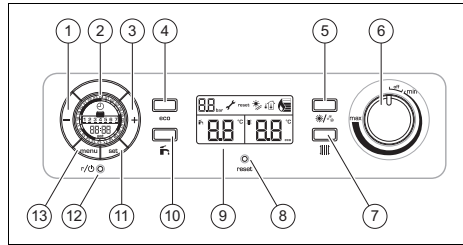

- |  |                                    |
|--|------------------------------------|
| 1 - tuşu                                 | 5 Isıtma konumu tuşu (AÇIK/KAPALI) |
| 2 Ekran (tarih göstergesi/program saati) | 6 Döner düğme (AÇIK/KAPALI)        |
| 3 + tuşu                                 |                                    |
| 4 eco tuşu (ekonomi modu)                |                                    |

### 3 Ürünün tanımı

- |   |                                     |    |                                       |
|---|-------------------------------------|----|---------------------------------------|
| 7 | Isıtma konumu tuşu (sıcaklık ayarı) | 10 | Sıcak su konumu tuşu (sıcaklık ayarı) |
| 8 | reset tuşu (sıfırlama)              | 11 | set tuşu (onay)                       |
| 9 | Ekran (işletme göstergeleri)        | 12 | Açma/kapatma tuşu (program saati)     |
|   |                                     | 13 | menu tuşu                             |

### 3.3 Ürünün ekranı

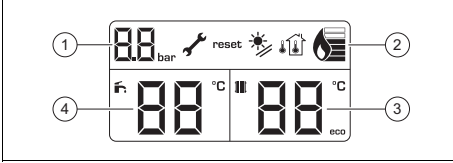

- |   |                      |   |                    |
|---|----------------------|---|--------------------|
| 1 | Sistem basıncı       | 4 | Sıcak su sıcaklığı |
| 2 | Ek bilgiler          |   |                    |
| 3 | Gidiş suyu sıcaklığı |   |                    |



Sembol	Anlamı
	Doğru brülör işletimi: Brülör açık
	Oda termostatı bağlı
	Dış sıcaklık sensörü bağlı
	Güneş enerjisi kolektörü bağlı
reset	reset fonksiyonu etkin, ürün kapalı
	Bakım gerekli
	Sıcak su konumu etkin
	Isıtma konumu etkin
eco	Sürekli yanıyor: Tasarruf konumu etkin Sürekli kapalı: Konfor konumu etkin
FXX	Arıza mesajı: "Ana ekran" yerine yanıp söner

### 3.4 Cihaz tip etiketi üzerindeki bilgiler

Cihaz tip etiketi ürüne fabrikada takılmaktadır.

Cihaz tip etiketi üzerindeki bilgiler	Anlamı
	→ "CE işaretlemesi" bölümü
	→ "TSE işareti" bölümü
	Kılavuzu okuyun!
	→ "Geri dönüşüm ve atıkların yok edilmesi" bölümü
HK	Tip bilgisi
24, 30	Cihaz gücü
H	Gaz cinsi (örn. doğal gaz)
TR	Hedef ülke (hedef pazar)
V	Şebeke gerilimi
W	Elektrik sarfiyatı
Hz	Şebeke frekansı
MPa (bar)	Maks. devre basıncı
IP	Koruma türü/koruma sınıfı
Kat. (örn. II <sub>2H3+</sub> )	İzin verilen gaz kategorisi
Tip (örn. C <sub>12</sub> )	İzin verilen atık gaz bağlantıları
G20 - 20 mbar (2 kPa)	Fabrikasyon gaz cinsi ve gaz bağlantı basıncı
ww/yyyy (örn. 11/2014)	Üretim tarihi: Hafta/yıl
PMW (örn. 10 bar (1 MPa))	Sıcak kullanma suyu devresi çalışma basıncı
PMS (örn. 3 bar (0,3 MPa))	Isıtma devresi çalışma basıncı
ED 92/42	Güncel verimlilik yönetmeliği 3* ile yerine getiriliyor



Cihaz tip etiketi üzerindeki bilgiler	Anlamı
P	Anma ısı güç aralığı
T <sub>maks.</sub> (örn. 80 °C)	Maks. gidiş sıcaklığı
Q	Anma ısı yükü
D	Kullanım suyu debisi
	Isıtma konumu
	Sıcak su hazırlama
	Barkod, seri numarası, 7 ila 16 arasındaki rakamlar ürün numarasını teşkil etmektedir

### 3.5 Program saatinin ekranı

#### 3.5.1 Program saati etkin modda

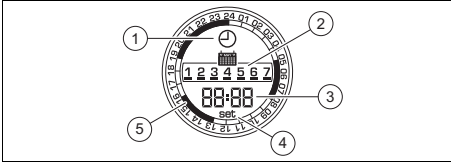

- |                                |                                  |
|--------------------------------|----------------------------------|
| 1 Zaman programı şu anda etkin | 4 Zaman programı ayarı onaylandı |
| 2 Tarih göstergesi             | 5 Zaman programının zaman dilimi |
| 3 güncel saat                  |                                  |

#### 3.5.2 Program saati devre dışı modda

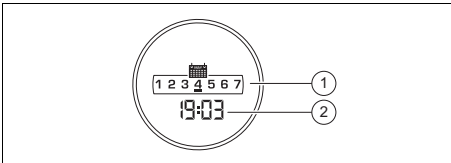

- |         |               |
|---------|---------------|
| 1 Tarih | 2 güncel saat |
|---------|---------------|

### 3.6 CE işareti



CE işareti, ürünlerin tip etiketi doğrultusunda geçerli yönetmeliklerin esas taleplerini yerine getirdiğini belgelerir.



Uygunluk açıklaması için üreticiye danışılabilir.

### 3.7 TSE işareti



TSE işareti ile, bu ürünün TSE tarafından kontrol edildiği ve Türkiye'de satış için onaylandığı belgelenmiştir.

### 3.8 Ürün üzerindeki semboller

Sembol	Anlamı
	Potansiyometrelere erişim
	Ürünün şebeke gerilimi 230 V'tur
	Oda termostatu bağlantısı

### 3.9 Ürün kullanım ömrü ve ürün özellikleri

Ürün ömrü 15 yıldır.

Ürün poliklorlu bifenil (PCB) içermemektedir.

## 4 İşletim



### 4.1 Kullanım konsepti

Ayarlanabilir değerler yanıp sönerek gösterilir.

Ekran aydınlatması, ürünün çalıştırılmaz veya bir tuşa basarsanız devreye girer.

30 saniye içerisinde herhangi bir tuşa basmazsanız, ekran aydınlatması söner ve ekran önceki göstergeye geri döner.

# 4 İşletim

Kumanda elemanı	Anlamı
Ayar düğmesi (çevirmeli düğme)	– Ürünü açma ve kapatma – Sıcak su sıcaklığının ayarlanması – Gidiş suyu sıcaklığının ayarlanması – Değerlerin ayarlanması
	– Yetkili servis seviyesinin açılması – Isıtma konumunu açma ve kapatma (yaz konumu/kış konumu geçişi)
	Gidiş suyu sıcaklığını ayarlamak için etkinleştirilmesi gerek (ısıtma konumu açık)
	Sıcak su sıcaklığını ayarlamak için etkinleştirmek gerekli
reset	Ürünü resetler (ayarları sıfırlar)
eco	Tasarruf konumunu açma ve kapatma

## 4.1.1 Program saati kullanımı

Kumanda elemanı	Anlamı
–	Ayarlanan değeri azaltma
+	Ayarlanan değeri yükseltme
set	Ayarı onaylama
menu	Ayarı kaydetme
r/⏻	– Zaman programlamasına erişim – Açma ve kapatma/Ayarı silme

## 4.2 Ana ekranda kullanım

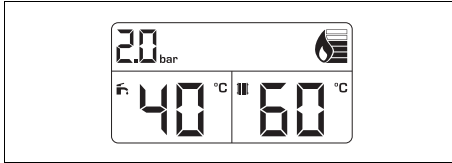

Ana ekranda tesisat basıncı, işletme modu ve ek bilgiler gösterilir.

Arıza mesajı varsa ana ekranda arıza kodu gösterilir.

## 4.3 Kullanım seviyeleri

Ürün iki kullanım seviyesine sahiptir.

- Kullanıcı seviyesi üzerinden önemli bilgilere ve özel ön bilgiler gerektirmeyen ayar imkanlarına ulaşabilirsiniz.
- Uzman seviyesini sadece servis teknikeri kullanabilir ve bu nedenle bir kodla korunmaktadır.

Kullanıcı seviyesi – Genel bakış  
(→ sayfa 15)

## 4.4 Kapatma vanalarının açılması

1. Ürünün montajını gerçekleştiren uzman tesisatçıdan kapatma vanalarının konumu ve kullanımı ile ilgili bilgi isteyin.
2. Harici olarak monte edilen gaz kesme vanasını açın.
3. Üründeki gaz kesme vanasını açın.
4. Isıtma sistemi gidiş ve dönüş suyu hattındaki küresel vanaları açın.
5. Soğuk su devresi kapatma vanasını açın.

## 4.5 Ürünü açma

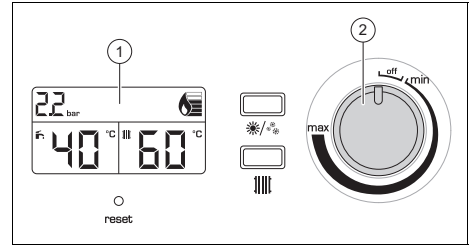

- Döner düğmeyi (2) çevirin.
  - Sağa çevirme
  - ◁ Ekranda (1) ana ekran gösterilir.

## 4.6 Sistem basıncı kontrolü



### Bilgi

Ürününüz bir basınç sensörüne ve dijital basınç göstergesine sahiptir.

Tesisat basıncı müsaade edilen aralığın dışındaysa ekranda **F10** görüntülenir. Isıtma sistemi birden fazla kata dağıldığında daha yüksek tesisat basıncı gerekli olabilir. Bu konu hakkında yetkili bayiye danışınız.

- Ekranda sistem basıncını kontrol edin.

**1 / 2**

Sistem basıncı: 0,1 ... 0,2 MPa (1,0 ... 2,0 bar)

Tesisat basıncı öngörülen basınç aralığında.

**2 / 2**

Sistem basıncı: < 0,08 MPa (< 0,80 bar)

- Isıtma sistemini doldurun. (→ sayfa 11)

## 4.7 Isıtma sisteminin doldurulması



### Dikkat!

**Çok kireçli, aşırı korozif veya kimyasal içeren kalorifer suyu nedeniyle maddi hasar tehlikesi!**

Uygun olmayan şebeke suyu contalara ve diyaframlara zarar verir, üründe ve ısıtma sisteminde su geçen parçaları tıkar ve seslere neden olur.

- Isıtma sistemine sadece uygun kalorifer suyu doldurun.
- Bunun için gerekirse yetkili bayiye başvurun.



### Bilgi

Yetkili bayi ilk dolumdan sorumludur.

1. Isıtma sisteminin tüm radyatör vanalarını (termostatik vanalar) açın.
2. Soğuk su borusundaki geliş vanasını açın.
  - Sola çevirme
3. Gerekli tesisat basıncına ulaşana kadar su takviyesi yapın.
  - Sistem basıncı: 0,1 ... 0,2 MPa (1,0 ... 2,0 bar)
4. Soğuk su borusundaki geliş vanasını kapatın.
  - Sağa çevirme
5. Tüm radyatörlerin havasını alın.
6. Ekranda sistem basıncını kontrol edin. (→ sayfa 11)
7. Gerekirse ilk beş işlem adımını tekrarlayarak su takviyesi yapın.

## 4.8 Kullanma suyu sıcaklığının ayarlanması

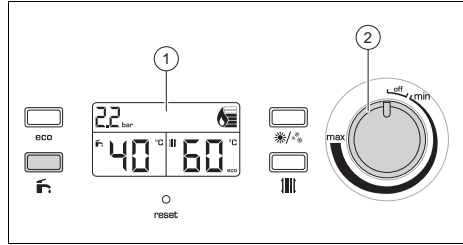

1. üzerine basın.
2. Döner düğme (2) ile istediğiniz sıcak su sıcaklığını ayarlayın.
  - ◁ Ekranda (1) ayarlanan sıcak su sıcaklığı gösterilir.

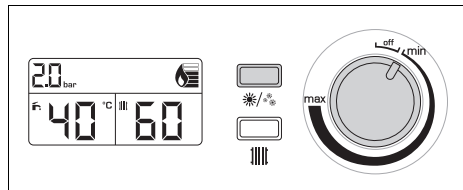

## 4.9 Isıtma konumunun ayarlanması

### 4.9.1 Isıtma konumunu (kış konumu) açma ve kapatma



- üzerine basın.

## 4 İşletim

- ◁ Isıtma konumunu açtığınızda ekranda  ve gidiş suyu sıcaklığı gösterilir.
- ◁ Isıtma konumunu kapattığınızda ekrandaki  göstergesi ve gidiş suyu sıcaklığı söner.

### 4.9.2 Kalorifer gidiş suyu sıcaklığının ayarlanması

**Koşullar:** Isıtma konumu (kış konumu) açık

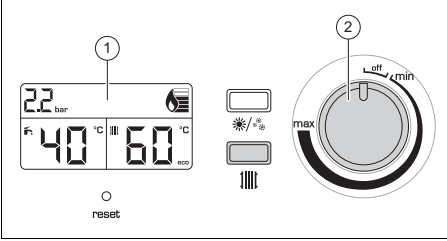

- ▶  üzerine basın.
- ▶ Döner düğme (2) ile istediğiniz gidiş suyu sıcaklığını ayarlayın.
  - ◁ Ekranda (1) ayarlanan gidiş suyu sıcaklığı gösterilir.

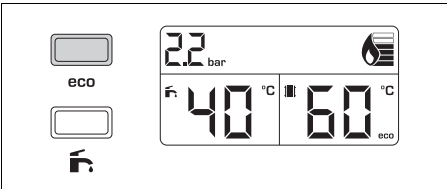

### 4.9.3 Tasarruf konumunu açma ve kapatma

**Koşullar:** Isıtma konumu açık



- ▶ **ECO** üzerine basın.
  - ◁ Tasarruf konumunu açtığınızda ekranda **ECO** gösterilir. Konfor konumu (normal durum) otomatik olarak kapanır.
  - ◁ Tasarruf konumunu kapattığınızda ekrandaki **ECO** göstergesi söner. Konfor konumu (normal durum) otomatik olarak açılır.

### 4.10 Saatin ve tarihin ayarlanması

1.  üzerine basın.
  - ◁ Zaman programlaması etkinleştirilir.
2. **menu** üzerine basın.
  - Tuşa basma: 5 sn.
  - ◁ Ekranda saat göstergesi yanıp söner.
3. **+** veya **-** ile saati ayarlayın ve set ile onaylayın.
  - ◁ Ekranda dakika göstergesi yanıp söner.
4. **+** veya **-** ile dakikayı ayarlayın ve set ile onaylayın.
  - ◁ Ekranda tarih göstergesi yanıp söner.
5. **+** veya **-** ile günü ayarlayın ve set ile onaylayın.
6. Saati ve tarihi kalıcı olarak kaydetmek için **menu** üzerine basın.
7.  üzerine basın.
  - ◁ Zaman programlaması devre dışı bırakılır.
  - ◁ Güncel saat ve tarih ekranda gösterilir.

### 4.10.1 Zaman programının oluşturulması

1.  üzerine basın.
  - ◁ Zaman programlaması etkinleştirilir.
2. **menu** üzerine basın.
  - ◁ Ekranda tarih göstergesi yanıp söner.
3. **+** veya **-** ile günü ayarlayın ve set ile onaylayın.
  - ◁ Ekranda saat göstergesi yanıp söner.
4. **+** veya **-** ile saati ayarlayın ve set ile onaylayın.
5. Zaman programlamasını kalıcı olarak kaydetmek için **menu** üzerine basın.



# Arızaların tespit edilmesi ve giderilmesi 5

6. Başka zaman programları oluşturmak istiyorsanız 2. - 5. işlem adımlarını yeniden uygulayın.
7.  üzerine basın.
  - ◁ Zaman programlaması devre dışı bırakılır.

## 4.10.2 Zaman programının etkinleştirilmesi/devre dışı bırakılması

### Zaman programının etkinleştirilmesi

**Koşullar:** Zaman programı oluşturuldu

- ▶  üzerine basın.
  - ◁ Zaman programlamasını etkinleştirdiğinizde ekranda programlanan zaman programının zaman aralığı ve günü gösterilir. Zaman aralığına ulaşılmca ekranda ilaveten  gösterilir.



#### Bilgi

Birden fazla zaman programı olduğunda tüm zaman aralıkları ve günleri gösterilir.

### Zaman programının devre dışı bırakılması

**Koşullar:** Zaman programı oluşturuldu

- ▶  üzerine basın.
  - ◁ Zaman programlamasını devre dışı bıraktığınızda ekranda güncel saat ve tarih gösterilir.

## 5 Arızaların tespit edilmesi ve giderilmesi

- ▶ Arızalar veya arıza mesajları (FXX) meydana gelirse, ekteki tabloya göre hareket edin.

Arıza giderme (→ sayfa 15)

- ▶ Ürün sorunsuz çalışmıyorsa, yetkili bayiye başvurun.

## 6 Bakım ve temizlik

### 6.1 Bakım

Ürünün sürekli çalışmaya hazır olması ve çalışma emniyeti, güvenirliliği ve yüksek kullanım ömrü için ön şart yetkili bayi tarafından ürünün yıllık kontrolünün ve iki yılda bir bakımının yapılmasıdır.

### 6.2 Ürünün bakımı



#### Dikkat!

**Uygun olmayan temizlik maddeleri nedeniyle maddi hasar tehlikesi!**

- ▶ Sprey, aşındırıcı maddeler, bulaşık deterjanları, çözücü madde veya klor içeren temizlik maddeleri kullanmayın.

- ▶ Kapağı nemli bir bez ve çözücü madde içermeyen sabunla temizleyin.

### 6.3 Bakım uyarılarının okunması



semböl ekranda görüntülenirse, ürünün bakımı gereklidir.

- ▶ Bunun için teknik servise başvurun.
  - ◁ Ürün arıza konumunda değildir ve çalışmaya devam eder.

## 7 Ürünün devre dışı bırakılması

### 7 Ürünün devre dışı bırakılması

#### 7.1 Ürünü geçici olarak devre dışı bırakma

- ▶ Ürünü sadece donma riski yoksa geçici olarak kapatın.
- ▶ Döner düğmeyi tam sola çevirin.
  - ◀ Ekran söner.
- ▶ Cihazınızı uzun süre devre dışı bırakacaksanız (örn. tatil) gaz kesme vanasını ve kombi ürünlerde ayrıca soğuk su vanasını kapatın.

#### 7.2 Ürünü nihai kapatma

- ▶ Ürünün teknik servis tarafından kapatılmasını sağlayın.

## 8 Geri dönüşüm ve atıkların yok edilmesi

- ▶ Ambalajın yok edilmesini ürünün montajını gerçekleştiren yetkili bayiye bırakın.



Ürün bu işaretle işaretlenmişse:

- ▶ Ürünü bu durumda ev çöpüne atmayın.
- ▶ Bunun yerine ürünü elektrikli ve elektronik eski cihazların geri dönüştürüldüğü bir toplama merkezine verin.



Üründeki piller bu işaret ile işaretlenmişse, sağlığa ve çevreye zararlı maddeler içerebilir.

- ▶ Pilleri bu durumda bir pil toplama merkezine verin.

## 9 Müşteri hizmetleri

24 saat Müşteri İletişim Merkezi: 444 18 33

İnternet: <http://www.demirdokum.com.tr>

## Ek

## A Kullanıcı seviyesi – Genel bakış

Ayar seviyesi	Değerler		Birim	Ayar aralığı, seçim, açık-lama	Fabrika ayarı
	min.	maks.			
Sıcak su işletimi					
Kullanma suyu sıcaklığı	güncel değer		°C	1	50
	35	64			
Isıtma konumu					
Isıtma konumu	-	-	-	Isıtma konumu açık Isıtma konumu kapalı	Isıtma konumu kapalı
Gidiş suyu sıcaklığı	güncel değer		°C	Yerden ısıtma = 30-50 Radyatör = 30-80	Radyatör
	30	80			
Tasarruf konumu	-	-	-	Tasarruf konumu açık (konfor konumu kapalı) Tasarruf konumu kapalı (konfor konumu açık)	Tasarruf konumu kapalı (konfor konumu açık)
Program saati					
Dakika	00	59	dk.	-	-
Saat	00	24	saat	-	-
Gün	1	7	gün	1 = Pazartesi 2 = Salı 3 = Çarşamba 4 = Perşembe 5 = Cuma 6 = Cumartesi 7 = Pazar	-

## B Arıza giderme

Arıza	Nedeni	Tedbir
Ürün çalışmıyor: – Sıcak su yok – Isıtma soğuk	Harici olarak monte edilen gaz kesme vanası ve/veya üründeki gaz kesme vanası kapalı.	Her iki gaz kesme vanasını açın.
	Soğuk su devresi kapatma vanası kapalı.	Soğuk su kesme vanasını açın.
	Binadaki elektrik beslemesi kesildi.	Binadaki sigortayı kontrol edin. Ürün, şebeke geriliminin tekrar gelmesiyle otomatik olarak çalışmaya başlar.
	Ürün kapalı.	Ürünü açın (→ Böl. „Ürünün açılması“).

Arıza	Nedeni	Tedbir
Ürün çalışmıyor: – Sıcak su yok – Isıtma soğuk	Gidiş suyu sıcaklığı çok düşük ayarlanmış veya devre dışı bırakılmış ve/veya sıcak su sıcaklığı çok düşük ayarlanmış.	Isıtma devresi gidiş hattı ve sıcak su sıcaklığını (→ bkz. bölüm „Gidiş suyu sıcaklığının ayarlanması“ / → bkz. bölüm „Sıcak su sıcaklığının ayarlanması“) ayarlayın.
	Sistem basıncı yeterli değil. Isıtma sisteminde yetersiz su (Arıza mesajı: <b>F10</b> ).	Isıtma sistemini doldurun (→ bkz. bölüm „Isıtma sisteminin doldurulması“).
	Isıtma sisteminde hava var.	Yetkili bayi tarafından ısıtma sisteminin havasını aldırın.
	Doğalgazda gerçekleşen üç başarısız ateşleme denemesinden/sıvı gazda gerçekleşen bir başarısız ateşleme denemesinden sonra ürün arıza konumuna geçer (Arıza mesajı: <b>F04</b> ).	Reset tuşuna basın (Reset tuşu). Ürün yeniden çalışmaya başlar. Ateşleme arızasını üç arıza giderme denemesi ile gideremiyorsanız, bir yetkili bayiye başvurun.
	Atık gaz yolunda bir arıza mevcut (Arıza mesajı: <b>F05</b> ).	Yetkili bayi tarafından arızanın giderilmesini sağlayın.

## C Tüketici Hakları

Tüketicinin seçimlik hakları

Malın ayıplı olduğunun anlaşılması durumunda tüketici;

- Satılanı geri vermeye hazır olduğunu bildirerek sözleşmeden dönme,
- Satılanı alıkoyup ayıp oranında satış bedelinden indirim isteme,
- Asırı bir masraf gerektirmediği takdirde, bütün masrafları satıcıya ait olmak üzere satılanın ücretsiz onarılmasını isteme,
- Mümkünse, satılanın ayıpsız bir mal ile değiştirilmesini isteme, seçim haklarından birini kullanabilir. Satıcı, tüketicinin tercih ettiği bu talebi yerine getirmekle yükümlüdür.

Ücretsiz onarım veya malın ayıpsız misli ile değiştirilmesi hakları üretici veya ithalatçıya karşı da kullanılabilir. Bu fıkradaki hakların yerine getirilmesi konusunda satıcı, üretici ve ithalatçı müteselsilen sorumludur. Üretici veya ithalatçı, malın kendisi tarafından piyasaya sürülmesinden sonra ayıbın doğduğunu ispat ettiği takdirde sorumlu tutulmaz.

Ücretsiz onarım veya malın ayıpsız misli ile değiştirilmesinin satıcı için orantısız güçlükleri beraberinde getirecek olması hâlinde tüketici, sözleşmeden dönme veya ayıp oranında bedelden indirim haklarından birini kullanabilir. Orantısızlığın tayininde malın ayıpsız değeri, ayıbın önemi ve diğer seçimlik haklara başvurmanın tüketici açısından sorun teşkil edip etmeyeceği gibi hususlar dikkate alınır.

Ücretsiz onarım veya malın ayıpsız misli ile değiştirilmesi haklarından birinin seçilmesi durumunda bu talebin satıcıya, üreticiye veya ithalatçıya yöneltilmesinden itibaren azami otuz is gününde yerine getirilmesi zorunludur. Ancak, bu Kanunun 58 inci maddesi uyarınca çıkarılan yönetmelik eki listede yer alan mallara ilişkin, tüketicinin ücretsiz onarım talebi, yönetmelikte belirlenen azami tamir süresi içinde yerine getirilir.

Kullanım hatası



Arızalarda kullanım hatasının bulunup bulunmadığını yetkili servis istasyonları, yetkili servis istasyonunun mevcut olmaması halinde sırasıyla; malın satıcısı, ithalatçısı veya üreticisinden birisi tarafından mala ilişkin azami tamir süresi içerisinde düzenlenen raporla belirlenmesi ve bu raporun bir nüshasının tüketiciye verilmesi zorunludur.

Tüketiciler, rapora ilişkin olarak bilirkişi tarafından tespit yapılması talebiyle uyumsuzluğun parasal değerini dikkate alarak tüketici hakem heyetine veya tüketici mahkemesine başvurabilir.

## D CE uygunluk açıklaması



**AT UYGUNLUK BEYANI**  
**CE DECLARATION OF CONFORMITY**

Modeller / Models:	Nitron Plus HK 24, Nitron Plus HK 30
Cihaz Tipi/Appliance type:	Konvansiyonel Kombiler / Non-Condensing Wall Hang Boilers
Üretici/Manufacturer :	TÜRK DEMİRDÖKÜM FABRİKALARI A.Ş. İsmet İnönü Cad. No: 245, 11300 Bozuyuk-Bilecik/ Turkey
Onaylayan kuruluş/Approving Institute:	0051 – IMQ S.P.A Società a Socio Unico I-20138 Milano-Via Quintillano, 43 Italy
CE Sertifika No/ CE Certificate No:	51CP4503 51CP4504DR

Yukarıda verilen cihazlar direktif ve standartlarının ilgili gerekliliklerini sağlamaktadır : EN Standartlarına göre tasarlanmış ve üretilmiştir.

The appliances types satisfy the essential requirements of the relevant directives and Standards: Designed and built according to European Standards

Gaz Yakan Cihazlar Direktifi Gas appliance directive 2009/142/EC	EN 437 EN 483
Sıcak Su Kazanları Direktifi Boiler Efficiency Directive 92/42/EEC	EN 625 EN 15502-1 EN 15502-2-1
Elektromanyetik Uygunluk Direktifi EMC-directive 2004/108/EC	EN 55014-1 EN 55014-2 EN 61000-3 ff EN 61000-4 ff
Alçak Gerilim Direktifi Low voltage-directive 2006/95/EC	EN 60335-1 EN 60335-2-102 EN 62233

Talimatlara uygun olmayan değişiklik ve/veya kullanım, Uygunluk Beyanının geçerliliğini yitirmesine yol açacaktır.

Any change of the appliances and/or any use not according to the instructions will lead to the invalidation of this Declaration of Conformity

Belirtilen ürünler CE işareti beyanına uygun olarak üretilmektedir.

The products are provided with a CE marking of conformity.

İmza / Signed by:

Heinz Joerg Brecker  
Group R&D Manager

Marc Imann  
Senior Expert Certification

*H. Brecker*

*M. Imann*

Yer,Tarih / Place, Date: İstanbul, 27.04.2015



Yayınlayan/üretici

TÜRK DEMIRDÖKÜM FABRIKALARI A.S.

İsmet İnönü Cad. No: 245 – 11300 / Bozuyuk – Bilecik

www.demirdokum.com.tr



KOCAELİ KOMBİ KLİMA.com

**DD** Demirdöküm

0020193908\_03 - 21.05.2015 10:35:34

© Bu kılavuzun veya kısımlarının, telif hakları korunmaktadır ve sadece üreticinin yazılı onayı ile çoğaltılabilir veya dağıtılabilir.