



ARISTON

**EGIS PLUS**

DUVAR TİPİ KOMBİ



**KOCAELİ KOMBİ KLİMA.com**



# Ariston teknolojisi sizin konforunuz için çalışıyor

★★★  
verim

## Enerji verimliliği

Üç yıldız sembolü ile ifade edilen enerji verimliliği (yanma verimi üzerinden hesaplanmıştır) Egis Plus'ı müşterilerin isteklerini karşılayacak mükemmel bir kombi haline getirir. Küçük ölçüdeki boyutları, sağlayabileceği hidrolik bağlantı imkanları ve kullanıcı dostu cihaz yazılımı müşterilerce tercih edilmesinde önemli rol oynayan kilit özellikleridir.

## Yeni tasarım

Düşük yakıt kullanımı ve kolay monte edilmesinin yanında, Egis Plus çekici bir tasarım ve sezgisel bir kullanıcı ara yüzü sunar, bu özellikleri sayesinde gerek kullanıcı gerekse yetkili servis cihazın çalışma şartları hakkında tüm bilgiye anında erişebilir.

## Basit ve sezgisel özellikli kullanıcı ara yüzü

1. Su akış göstergesi
2. Sıcak su sıcaklık ayar düğmeleri
3. LCD ekran
4. ON/OFF düğmesi
5. MODE düğmesi (yaz/kış)
6. RESET düğmesi
7. Isıtma sıcaklığı ayar düğmeleri (düğmeler OK/ESC\*)

\*Sadece teknik destek için

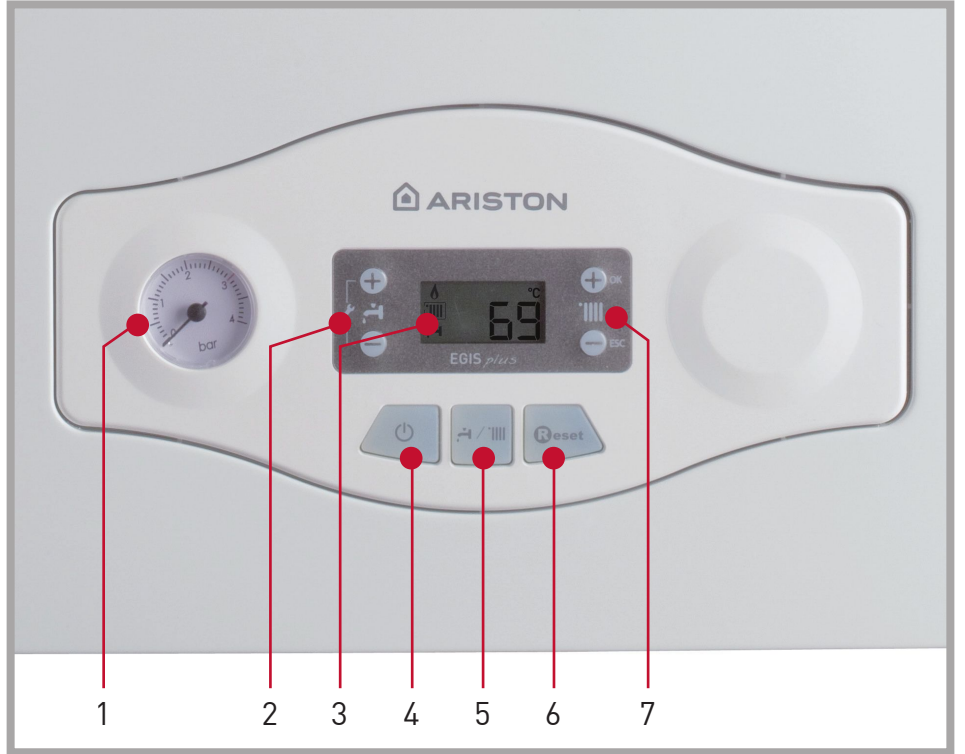

## Güneş enerjisi ile uyum



Güneş enerjisi ücretsiz, yenilenebilir ve sıfır emisyon kaynağı olan bir enerjidir. Bu enerjiden niçin faydalanmıyorsunuz? Egis Plus ile faydalanabilirsiniz!

Güneş enerjisi sisteminizle mükemmel bir uyum sağlamak için yapmanız gereken sadece bir Ariston güneş enerjisi sistemini Egis Plus'a bir karışım valfi ile bağlamak, o kadar. Gerçekten, Egis Plus'ın gelişmiş akıllı sistemi ile kazan güneş enerjisinin sağladığı katkının yetersiz olması durumunda devreye girecektir. Böylece maksimum konfor ve tasarruf elde edilir.



## Küçük boyutlu duvar tipi kombi

- ÇOK FONKSİYONLU LCD EKРАН
- ÇİFT EŞANJÖR TEKNOLOJİSİ
- BÜYÜK GENLEŞME TANKI
- KOMPAKT TASARIM
- HARİCİ BACA GAZI ANALİZİ KAPAĞI
- ENTEGRE MİNİMUM BASINÇ PRESOSTATI
- SOĞUK SU GİRİŞ VE TESİSATTAN DÖNÜŞ FİLTRELERİ
- ÇİFT EŞANJÖR TEKNOLOJİSİ
- GÜNEŞ ENERJİSİ SİSTEMLERİNE BAĞLANMAYA HAZIR DONANIM
- KODLAR VASİTASIYLA OTOMATİK ARIZA TEŞHİS SİSTEMİ
- OTOMATİK HAVA TAHLİYE SİSTEMİ İLE ISITMA SİSTEMİNDEKİ HAVANIN KOLAYCA ATILMASI
- DONMA KORUMA, POMPA VE MOTORLU VANA ANTI BLOKAJ ÖZELLİĞİ



MADE IN ITALY



INFO



KÜÇÜK BOYUTLAR

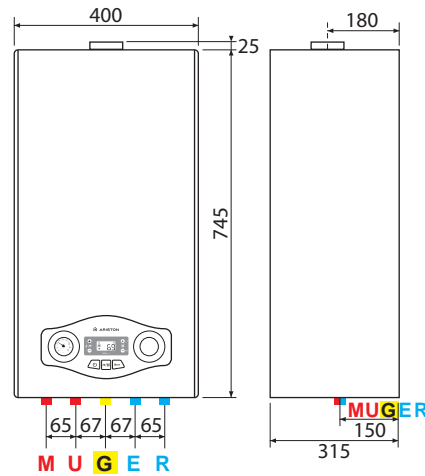

MUGER

### AÇIKLAMALAR

- M: Isıtma gidiş: Ø ¾"  
U: Sıcak su çıkış: Ø ½"  
G: Gaz bağlantısı: Ø ¾"  
E: Soğuk su giriş: Ø ½"  
R: Isıtma dönüş: Ø ¾"  
F: Atık gaz çıkışı: (Ømm)  
F: 125/130 (CF)  
F1: 60/100 – 80/125 (FF)  
F2: 80/80 (FF)

### Model CF - Bacalı model

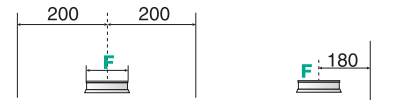

### Model FF - Koaksiyal boru

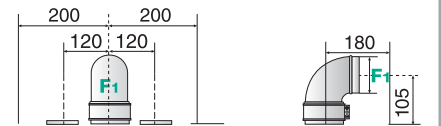

Maksimum uzunluk:  
Ø60/100: 4 m'ye kadar  
Ø80/125: 16 m'ye kadar

### Model FF - İkiz boru

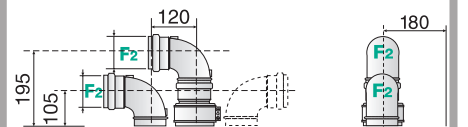

Maksimum uzunluk:  
Ø80/80: 45 m'ye kadar (24kW) - 52 m (28kW)

★★★  
verim

IPX5D  
emniyet koruması  
(FF model)



## Teknik Bilgiler

TİP	24 FF		24 CF	
	Kapalı (Hermetik)		Açık (Bacalı)	
<b>ISIL GÜÇ</b>				
Maks/min. nominal ısıtma yükü (ısıtma konumunda)	kW	25,8 / 11	25,8 / 11	
Maks/min. ısıtma yükü (sıcak su ısıtma konumunda)	kW	25,8 / 11	25,8 / 11	
Maks/min. ısıtma gücü	kW	24,2 / 9,8	23,7 / 9,9	
Yanma verimi (bacada)	%	94,5	93,0	
Nominal ısıtma yükte verim (60/80°C)	%	93,8	91,9	
%30 nominal ısıtma yükte verim	%	93,6	91,2	
Minimum yükte verim	%	89,2	90,2	
Yanma verim yıldızı (direktif 92/42/EEC)	n°	★★★	★★	
Sedbuk derecelendirilmesi	sinif	D	D	
Gövdeden maksimum ısı kaybı (60/80°C)	%	0,4	1,1	
Brülör çalışırken baca gazı ile ısı kaybı	%	5,5	7,0	
Brülör devrede değilken baca gazı ile ısı kaybı	%	0,4	0,4	
<b>ATIK GAZ EMİSYONLARI</b>				
Rezidual atık gaz basıncı	Pa	100	-	
Minimum baca çekiş basıncı	Pa	-	3	
NOx sınıfı	sinif	3	3	
Baca gazı sıcaklığı (G20)	°C	105	118	
CO <sub>2</sub> miktarı (G20)	%	6,5	5,8	
CO <sub>2</sub> miktarı (O <sub>2</sub> %0 iken)	ppm	50	53	
O <sub>2</sub> miktarı (G20)	%	8,8	10,1	
Maksimum atık gaz miktarı (G20)	Kg/s	56,8	63,7	
Fazla hava	%	72	93	
<b>ÇALIŞMA ÖZELLİKLERİ</b>				
Doğal gaz (G20) basıncı	mbar	20	20	
LPG (G30-G31) basıncı	mbar	28-30/36	28-30/37	
Minimum çalışma sıcaklığı	°C	5	5	
<b>ISITMA DEVRESİ</b>				
Maks/min. ısıtma sıcaklığı	°C	85 / 35	85 / 35	
Tesisat direncini yenme basıncı	mCE / l/h	2,9/900	2,9/900	
Genleşme tankı ön basıncı	bar	1	1	
Minimum ısıtma devresi yükünde basıncı	bar	0,25	0,25	
Maksimum ısıtma basıncı	bar	3	3	
Genleşme tankı kapasitesi	l	8	8	
<b>SICAK SU DEVRESİ</b>				
Sıcak su sıcaklığı (maksimum/minimum)	°C	60 / 36	60 / 36	
Sıcak su kapasitesi (10 dk. ΔT=30°C iken) (10 min. with ΔT=30°C)	l/dk	11,3	11,3	
Sıcak su kapasitesi (ΔT=25°C iken)	l/dk	13,6	13,6	
Sıcak su kapasitesi (ΔT=35°C)	l/dk	9,7	9,7	
Yıldız olarak sıcak su konforu (EN13203)	yıldız	★★	★★	
Minimum sıcak su kapasitesi	l/dk	1,7	1,6	
Sıcak su basıncı (maksimum/minimum)	bar	7	7	
<b>ELEKTRİK BİLGİLERİ</b>				
Besleme voltajı / frekansı	V/Hz	230/50	230/50	
Enerji kullanımı	W	103	73	
Minimum oda sıcaklığı	°C	5	5	
Elektrik sistemlerinin koruma derecesi	IP	X5D	X4D	
<b>AĞIRLIK VE ÖLÇÜLER</b>				
Ağırlık	kg	30	30	
Ölçüler (En x Yükseklik x Derinlik)	mm	400/770/315	400/770/315	
DOĞAL GAZ		3300413	3300411	

## Kombi karşı basınç grafiği

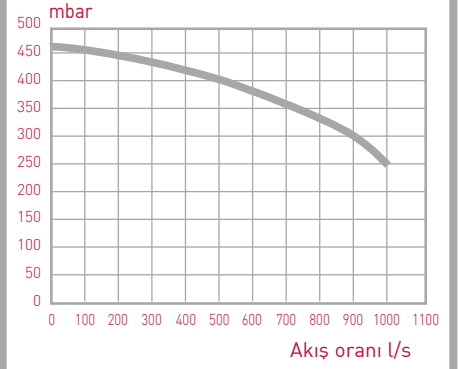

## Hidrolik plan- CF model

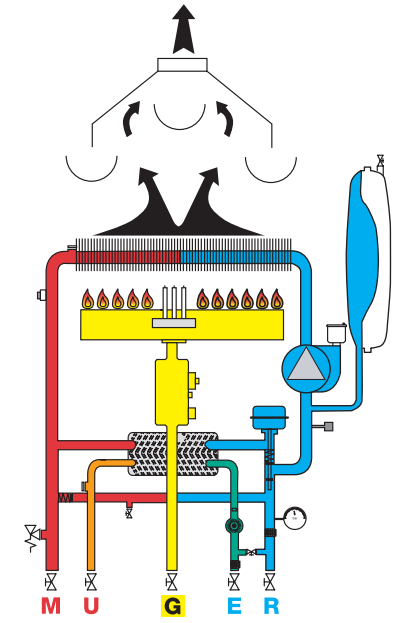

## Hidrolik plan - FF model

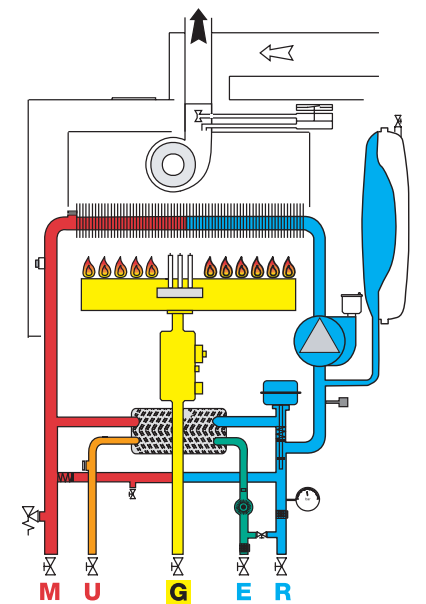

## Aksesuarlar

	Kod
<b>ISI KONFORU İÇİN AKSESUARLAR</b>	
Açma kapama oda termostati	3318238
Haftalık programlanabilir oda termostati	3318239
Kablosuz haftalık programlanabilir oda termostati	3318241
Kablosuz haftalık programlanabilir oda termostati alıcısı	3318240
<b>DİĞER AKSESUARLAR</b>	
60/100 mm koaksiyal 75 cm yatay baca seti	3318001
Adaptör/dikey çıkış parçası 60/100	3318008
Adaptör/dikey çıkış parçası 80/125	3318040
80/125 mm düşey çıkış ucu (60/100 mm redüksiyon ile)	3318013
Düz çatı çıkışı boru sabitleme parçası	3318011
12-40° eğik çatı çıkışı boru sabitleme parçası	3318009
80/125 mm tavan montaj halkası	3318015
60/100 mm koaksiyal 100 cm uzatma	3318005
60/100 mm koaksiyal 50 cm uzatma	3318006
80/125 mm koaksiyal 100 cm uzatma	3318038
Güneş paneli karışım vanası (mekanik karışım vanası + NTC)	3318290

Ariston Bayisi

**Ariston Thermo Isıtma ve Soğutma Sistemleri İthalat İhracat ve Dağıtım Ltd. Şti.**

Sakayık Sk. Nişantaşı Plaza No: 38/2 Kat: 1  
Teşvikiye 34365 İstanbul - Türkiye  
Tel: (+90 212) 373 57 00 Faks: (+90 212) 240 74 51  
e-mail: info@aristonthermo.com

**Müşteri Hizmetleri**  
**444 8 284**

[www.ariston-tr.com](http://www.ariston-tr.com)

**Kombi | Termosifon | Şofben | Kazan**

**ARISTON**