



KOCAELİ KOMBİ KLİMA.COM



ARISTON

**10** YIL  
GARANTİ

ANA EŞANJÖR  
GARANTİSİ



## CLAS ONE

YOĞUŞMALI KOMBİ

ISITMA | SU ISITMA | YENİLENEBİLİR ENERJİ | SOĞUTMA

# TASARRUFLU ISITMA

# “XTRATECH” ISI EŐANJÖRÜ



## UZUN SÜRELİ YÜKSEK PERFORMANS

“XtraTech” Isı Eőanjörü, yıllarca ilk günkü gibi alıőmak üzere tasarlanmıőtır. Patentli ısı eőanjörü, Ariston ONE serisi kombilerin kalbidir.

### STANDART ISI EŐANJÖRÜ



### “XTRATECH” ISI EŐANJÖRÜ



### “XtraTech” Isı Eőanjörü: Daha yüksek verim için yeni tasarım

+%142 genişletilmiş boru kesit alanları; tıkanma sorunları ve basın kayıplarını azaltır. ok küçük basın kayıpları ve daha yüksek pompa basma yükseklięi saęlanır. Daha kolay montaj, bakım ve eriőim mümkündür.



www.tuv.com  
ID 0000056520

### TÜV BELGELENDİRMESİ PERFORMANSIN GARANTİSİDİR.

Merkezi Almanya, Münih’de olan TÜV Rheinland Energy GmbH 1866 yılında kurulmuőtur ve dünyanın lider teknik servis organizasyonlarından biridir.



Isıtma ve sıcak su üretimi için minimum performans gereksinimleri

**10** YIL  
**GARANTİ**  
ANA EŞANJÖR  
GARANTİSİ



**ONE**  
YOĞUŞMATEKNOLOJİSİ

# KONFORUNUZ İÇİN TASARLANAN YENİ SİSTEM YÖNETİM AKSESUARLARI



/ CUBE S NET



/ CUBE  
(KABLOLU)



/ CUBE RF  
(KABLOSUZ)

## CUBE S NET

### Wi-Fi ODA TERMOSTATI

Ariston Net bağlantısı olan yeni oda termostatıdır. Büyük ekran ve dokunmatik kullanıcı ara yüzü özelliği vardır. Kolay monte edilir ve enerjisini doğrudan kombi üzerinden alır. Evinizde yaz ve kış konforunuzu daha da artırmak için otomatik konumda dış hava sıcaklığını internetten takip edebilir.

- / Ariston Net'e Wi-Fi ile kablosuz, kombilere kablolu olarak bağlanır
- / İtalyan tasarımlı ileri teknoloji
- / Dokunmatik yüksek çözünürlüklü ekran
- / Modülasyonlu kontrol teknolojisi
- / İnternette dış hava sıcaklığı
- / Tak-Çalıştır montaj

## CUBE / CUBE RF

### KABLOLU / KABLOSUZ ODA TERMOSTATI

Bölge kontrol aksesuarları ile kablolu / kablosuz bağlantı kullanarak sıcaklık kontrolü yapan oda termostatıdır. Birden çok bölge kontrolüne uygundur. Küçük ölçülerdedir, kolay kullanılır ve Ariston kombiler, ısı pompaları ve hibrit sistemlerle uyumludur. Kablolu model enerjisini doğrudan kombi üzerinden aldığından pile gerek duymaz.

- / Ariston One kombi modelini Ariston Net'e bağlar
- / Kablolu ve kablosuz oda kontrol kitleri vasıtasıyla 6 adede kadar doğrudan ısıtma bölgesi kontrolü
- / Kolay oda sıcaklık ayarı
- / Modülasyonlu kontrol teknolojisi

## AKILLI KONFOR



# KOMBİNİZ ARISTON NET İLE DAHA DA AKILLI

### NEREDE OLURSANIZ OLUN, KONFOR DAİMA PARMAKLARINIZIN UCUNDA.

Nerede olursanız olun, kombinizi kolayca yönetin ve kontrol edin. Şimdi evinizi ısıtabilir ya da geldiğinizde sıcak suyunuzu hazır bulabilirsiniz.

### YALNIZCA İHTİYACINIZ KADAR ENERJİ KULLANIN VE TASARRUF EDİN.

Enerji kullanma şeklinizi, harcamanızı izleyerek iyileştirin ve daha verimli kullanmak için programlayın. Uygulama; enerji kullanımınızı düşürerek tasarruf yapmanızı sağlar.

### ARISTON DAİMA YANINIZDA.

Ariston Net uygulaması, sisteminizde herhangi bir problem olması durumunda, izleme ve kontrol sistemi sayesinde size öneri verebilir.



### 3 BASİT AŞAMAYI TAKİP EDİN

SİSTEM YÖNETİMİ  
AKSESUARLARININ KURULUMU

HESAP KAYDI OLUŞTURMA

Wi-Fi YAPILANDIRMASI VE  
ÜRÜN KAYDI



Uzaktan kontrol  
uygulaması

Uygulamayı  
ücretsiz indirin



İlave bilgi için [ariston.com](http://ariston.com) sitesini ziyaret edin.

# CLAS ONE



## AUTO fonksiyonlu yoğuşmalı kombi

- / Yeni, yüksek verim ve pompa basma yüksekliği sağlayan paslanmaz çelik XtraTech™ ısı eşanjörü, Ariston için özel\*
- / Isı eşanjörü boru genişliği önceki modele göre +%142 artırılmıştır
- / LCD ekran

- / A ısıtma enerji sınıfı
- / 1:7 modülasyon oranı
- / BusBridgeNet® iletişim protokolü

- / AUTO, Comfort fonksiyonları
- / En iyi duruma getirilmiş dahili ses azaltıcı

### ENERJİ SINIFI

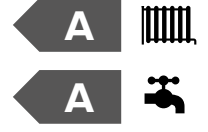

**Yeni XtraTech™ paslanmaz çelik ısı eşanjörü**



**TÜV RHEINLAND GRUP PERFORMANS SERTİFİKASI**

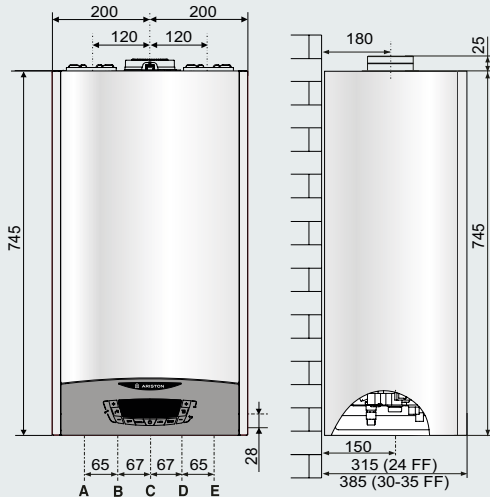

### AÇIKLAMA:

- A \ Sistem gidiş Ø 3/4"
- B \ Sıcak su çıkış Ø 1/2"
- C \ Gaz girişi Ø 3/4"
- D \ Soğuk su girişi Ø 1/2"
- E \ Sistem dönüş Ø 3/4"

\* Patent müracaatı yapılmıştır

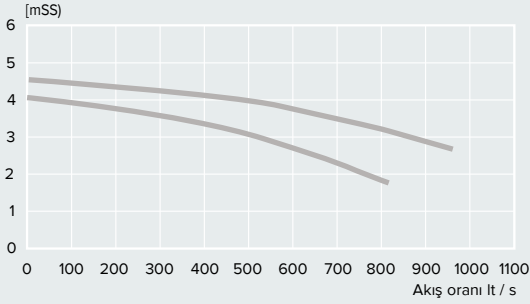
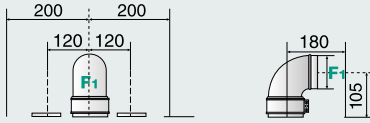

SÜPER  
SESSİZİTALYAN  
TASARIMIAUTO  
FONKSİYONUCOMFORT  
FONKSİYONUKOLAY  
KULLANIMKOLAY  
BAKIMEASY  
MONTAJSİSTEM  
YÖNETİMİKOMPAKT  
ÖLÇÜLER**Pompa basma yüksekliği****Model - Koaksiyal baca uygulaması**

Maksimum atık gaz/temiz hava girişi:  
Ø60/100: 8 m'ye kadar (24 kW) - 7 m (30 kW) - 6 m (35 kW)  
Ø80/125: 21 m'ye kadar (24-30 kW) - 24 m (35 kW)

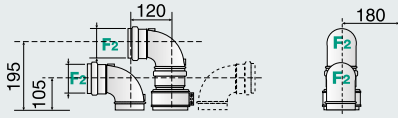
**Model - Ayrık baca uygulaması**

Maksimum atık gaz/temiz hava girişi:  
Ø80/80: 22 m'ye kadar (24-30 kW) - 6 m (35 kW)  
Ø60/60: 7 m'ye kadar (24-30 kW) - 6 m (35 kW)

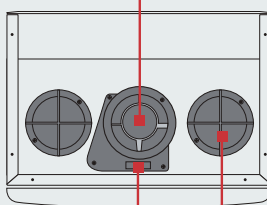
**Koaksiyal temiz hava giriş/  
atık gaz çıkış sistemi**

Baca gaz analizi  
için bağlantı kapağı

Ayrık baca sistemleri  
için temiz hava girişi

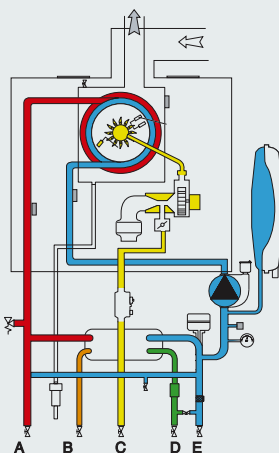
**Hidrolik devre şeması****TEKNİK BİLGİLER**

24

30

35

**GENEL**

CE belge numarası

0085CR0393

Kombi tipi

C13(X)-C23-C33(X)-C43(X)-C53(X)-  
C63(X)-C83(X)-C93(X)-B23-B23P-B33**GÜÇ ÖZELLİKLERİ**

		24	30	35
Nominal ısı girişi maks/min (Pci) Qn	kW	22.0/3.7	28.0/4.3	31.0/5.0
Nominal ısı girişi maks/min (Pcs) Qn	kW	24.4/4.1	31.1/4.8	34.4/5.6
Sıcak su nominal ısı girişi maks/min (Pci) Qn	kW	26.0/3.7	30.0/4.3	34.5/5.0
Sıcak su nominal ısı girişi maks/min (Pcs) Qn	kW	28.9/4.1	33.3/4.8	38.3/5.6
Maks/min ısı güç (80°C-60°C) Pn	kW	21.4/3.4	27.4/3.9	30.2/4.7
Maks/min ısı güç (50°C-30°C) Pn	kW	23.6/3.9	30/4.5	33.5/5.3
Sıcak su maks/min ısı güç Pn	kW	24.9/3.5	28.7/4.1	33.0/4.8
Yanma verimi (baca gazında)	%	98	98	97.9
Nominal ısı yükte verim (60/80°C) Hi/Hs	%	97.5/87.8	97.9/88.2	97.5/87.8
Nominal ısı yükte verim (30/50°C) (yoğuşma) Hi/Hs	%	107.3/96.7	107.3/96.6	108.2/97.4
30°C da %30 yükte verim (yoğuşma) Hi/Hs	%	109.8/98.9	109.6/98.7	109.6/98.7
Minimum güçte verim (60/80°C) Hi/Hs	%	93.1/83.8	91.1/82	93.3/84
Verim derecesi (Dir. 92/42/EEC'e göre)	yıldız		★★★★	
Brülör açık iken baca ısı kaybı	%	2	2	2.1

**EMİSYONLAR**

		24	30	35
Fan hava basıncı	Pa		100	
NOx sınıfı	class		5	
Atık gaz sıcaklığı (G20) (80°C-60°C)	°C	61	62	63
CO <sub>2</sub> miktarı (G20) (80°C-60°C)	%		9.2/8.9	
CO miktarı (%0 O <sub>2</sub> ) (80°C-60°C)	ppm	141.8	123.8	106.5
O <sub>2</sub> miktarı (G20) (80°C-60°C)	%	3.9	4.2	4.3
Maksimum atık gaz akışı (G20) (80°C-60°C)	kg/s	42.1	48.6	56.1
Fazla hava (80°C-60°C)	%	23	25	26

**ISITMA DEVRESİ**

		24	30	35
Genleşme tankı şişirme basıncı	bar		1	
Maksimum ısıtma sistemi basıncı	bar		3	
Genleşme tankı kapasitesi	l		8	
Min/maks ısıtma sıcaklığı (yüksek sıcaklık aralığı)	°C		35/82	
Min/maks ısıtma sıcaklığı (düşük sıcaklık aralığı)	°C		20/45	

**SICAK SU**

		24	30	35
Sıcak su minimum/maksimum sıcaklığı	°C		36/60	
Özel sıcak su akış miktarı (ΔT=30°C iken)	l/dk.	12.1	14.5	16.7
Sıcak su miktarı ΔT=25°C iken	l/dk.	14.5	17.4	20
Sıcak su miktarı ΔT=35°C iken	l/dk.	10.4	12.5	14.3
Sıcak su konfor derecesi (EN 13203)	yıldız		★★★	
Sıcak su minimum akış oranı	l/dk.		2	
Sıcak su maks/min basıncı	bar		7/0.2	

**ELEKTRİK**

		24	30	35
Elektrik besleme	V/Hz		230/50	
Toplam çekilen elektrik gücü	W	104	114	115
Kullanılacağı ortamın minimum sıcaklığı	°C		> 0	
Elektrikli cihaz için koruma sınıfı	IP		X5D	
Ağırlık	kg	29.7	32.3	34.6

**CLAS ONE**

24

30

35



Enerji sınıfı

A

A

A

Sıcak su üretimde enerji sınıfı

A

A

A

Su kullanma profili

XL

XL

XXL

ÜRÜN KODU

3301021

3301022

3301023

# SATIŞ SONRASI HİZMETLER

 **ARISTON**  
S E R V I C E



## BİRİNCİ SINIF SERVİS

Ariston SERVİS organizasyonu, tüm müşterilerine verim ve profesyonellik sunmak için tasarlanmıştır.



## ORJİNAL ARISTON YEDEK PARÇALARI

Orijinal ARISTON yedek parçaları, ürününüzün kalitesini ve güvenilirliğini devam ettirmek için yapılmış ve test edilmişlerdir. Orijinal parça kullanarak sisteminizin en iyi standartta çalışmasını, aynı zamanda yasal ve garanti yükümlülüklerini yerine getirmesini devam ettirebilirsiniz.



## EK GARANTİ PAKETLERİ

Ürününüzün kullanım ömrünü uzatmış olmanın ve herhangi bir arıza durumunda süratle, profesyonelce çözüm sağlanacağını bilmenin verdiği gönül rahatlığı içinde istirahat edebilirsiniz.



**KOCAELİ KOMBİ KLİMA.COM**

ARISTON THERMO GROUP

**Ariston Thermo Isıtma ve Soğutma Sistemleri  
İthalat İhracat ve Dağıtım Ltd. Şti.**

Şerifali Mevkii Söyleşi Sk. Tan Plaza No: 21 A Blok  
Y. Dudullu - Ümraniye / İstanbul - Türkiye  
Tel: (+90 216) 365 07 00 Faks: (+90 216) 415 67 67  
info.tr@aristonthermo.com

[ariston.com](http://ariston.com)