

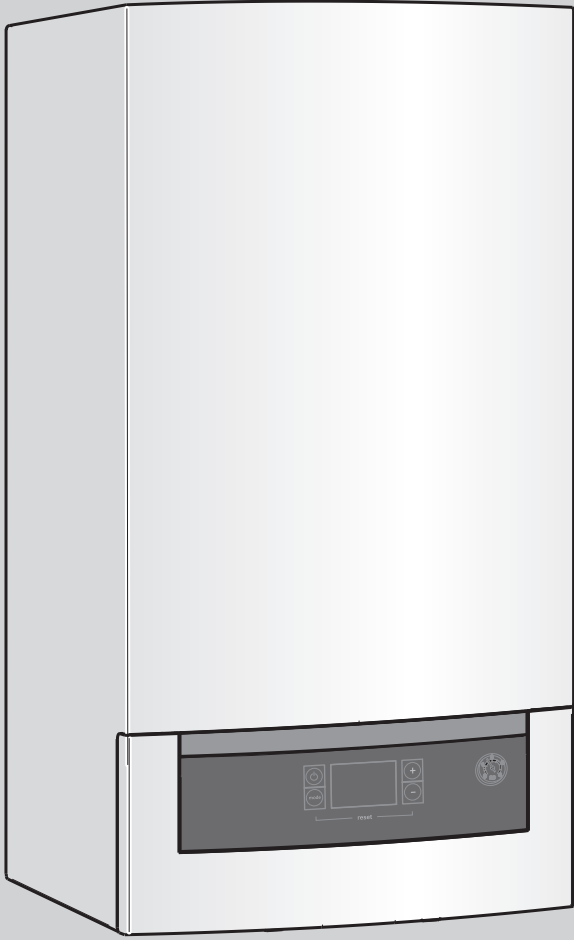

KOCAELİ KOMBİ KLİMA.com



6 720 641 705-00.10

Kullanma Kılavuzu kullanıcı içindir
Logamax plus GB012 - 25K

İçindekiler

1 Sembol Açıklamaları ve Emniyetle İlgili Bilgiler	3
1.1 Sembol Açıklamaları	3
1.2 Emniyetle İlgili Bilgiler	3
2 Cihazla ilgili Bilgiler	3
2.1 Doğru Kullanım	3
2.2 AB Tasarım Uygunluğu Deklarasyonu	3
2.3 Cihaz Tipi	3
3 Cihazı İşletmeye Alma Hazırlıkları	4
3.1 Bağlantılara Genel Bakış	4
3.2 Servis vanalarını (opsy.) açın.	4
3.3 Kalorifer Devresi Su Basıncı Kontrolü	4
3.4 Kalorifer Devresi Suyunun Doldurulması	4
4 Kullanım	5
4.1 Kumanda elemanlarına genel bakış	5
4.2 Cihazın Açılması / Kapatılması	5
4.3 Isıtma Sisteminin Devreye Alınması (max. Gidiş Suyu Sıcaklık Ayarı)	5
4.4 Kullanım Suyu Sıcaklık Ayarı	6
4.5 Yaz İşletmesi (Sadece Sıcak Kullanım Suyu İşletmesi)	6
4.6 Don Koruması	6
4.7 Tuş Kilidi	7
4.8 Isıtma Regülasyonu	7
4.9 Displaydeki Göstergeler	7
5 Enerji Tasarrufu Bilgileri	7
6 Arızalar	8
7 Bakım	8
8 Çevre Koruma / Geri Dönüşüm	8
9 Garanti ve Servis	8
10 Gaz Dönüşümü	8
11 Kullanım Hataları	8
12 Taşıma ve Nakliye	9
13 Yedek Parça	9

1 Sembol Açıklamaları ve Emniyetle İlgili Bilgiler

1.1 Sembol Açıklamaları

Uyarı Açıklamaları



Kılavuz metni içindeki emniyetle ilgili açıklamalar, gri renk fon üzerinde bir uyarı üçgeniyle belirtilmiştir.

Aşağıdaki sinyal kelimeler, önleyici tedbir alınmaması halinde ortaya çıkabilecek tehlike durumunun derecesini ifade etmektedir.

- **Açıklama:** Maddi zarar çıkabilir anlamındadır.

Önemli Bilgiler



Bu açıklamalar; fert veya cihaz için tehlike arz etmeyen durumlarda, verilmesi gerekli olan önemli bilgileri ihtiva etmekte olup, yandaki sembole gösterilmiştir. Bu açıklamalar, ayrıca yatay çizgiler içine alınmıştır.

Diğer Semboller

Sembol	Açıklama
▶	Operasyon / işlem adımı
→	Doküman içindeki başka noktaya veya başka bir dokümana yönlendirme
•	Sıralama / Liste girişi
-	Sıralama / Liste girişi (2. düzlem)

Tab. 1

1.2 Emniyetle İlgili Bilgiler

Çiğ Gaz Kokusu Olması Halinde

- ▶ Gaz vanasını kapatın (→ Sayfa 5).
- ▶ Pencere ve kapıları açın.
- ▶ Elektrik düğmelerine dokunmayın.
- ▶ Açık alevleri söndürün.
- ▶ **Evin dışına çıkarak** gaz dağıtım şirketine ve yetkili servise telefon edin.

Atık Gaz Kokusu Olması Halinde

- ▶ Cihazı kapatın (→ Sayfa 5).
- ▶ Pencere ve kapıları açın.
- ▶ Yetkili servise haber verin.

Oda havasına bağımlı işletim halinde:

Yetersiz yanma havası sağlanamaması halinde zehirlenme riski

- ▶ Taze yanma havasının temini emniyet altına alınmalıdır.
- ▶ Kapılar, pencereler ve duvardaki havalandırma menfezleri veya açıklıkları kapatılmamalı veya küçültülmemelidir.
- ▶ İlave montajı yapılan cihazlar içinde yeterince yanma havasının temini garanti altına alınmalıdır.
- ▶ Yeterli yanma havası temin edilememesi halinde cihaz işletmeye alınmamalıdır.

Kullanımdan kaynaklanan hasarlar

Kullanım hataları da ferdi ve ve/veya maddi hasarlara sebep olabilir.

- ▶ Çocukların cihazı kontrolsüz bir şekilde kumandasına veya oynamasına imkan verilmemelidir.
- ▶ Sadece cihazı doğru bir şekilde kullanabilecek kişiler müdahale etmelidir.

Bakım

Müşteriye Tavsiyemiz: Yetkili servislerimizden biriyle bir bakım sözleşmesi yapınız ve garanti süresi dolduktan sonra cihazınıza her yıl bakım yaptırınız (özellikle kış mevsimine girmeden önce).

Cihazda yalnızca orijinal yedek parçalar kullanılmalıdır.

Montaj ve Dönüşüm

Montaj işlemi yetkili tesisatçı bayi, ilk çalıştırma ve dönüşüm işlemi ise yetkili servis tarafından yapılmalıdır.

Cihazın atık gaz tahliye eden parçaları değiştirilmemelidir.

Patlayıcı ve Kolay Tutuşabilen Maddeler

Kolay tutuşabilen maddeleri (kağıt, tiner, boya, v.s) cihazın yakınında depolamayın ve kullanmayın.

Yanma / Oda Havası

Korozyon riski nedeniyle yanma havası, agresif maddeler ihtiva etmemelidir (örn. klor ve flor bileşenleri ihtiva eden halojenik hidrokarbonlar).



DİKKAT:

Montaj kılavuzunun muhtelif yerlerinde adı geçen montaj/bağlantı aksesuarı **opsiyonel** olup, cihazla birlikte verilmemektedir, yani ihtiyaç halinde ayrıca satın alınmak durumundadır!

Dolayısıyla, montaj kılavuzunda, montaj/bağlantı aksesuarıyla ilgili olarak verilen tüm bilgiler, **opsiyonel** olan bu aksesuar için geçerlidir. İhtiyaç halinde ayrıca satın alınacak bu aksesuarın sipariş numarası ve fiyatıyla ilgili bilgileri, yetkili tesisatçı bayilerimizden, yetkili servislerimizden veya satış teşkilatımızdan öğrenebilirsiniz.

2 Cihazla ilgili Bilgiler

2.1 Doğru Kullanım

Cihaz, EN 12828 e göre olan kapalı devre ısıtma tesisatlarında kullanılabilir.

Başka bir kullanımda oluşabilecek hasarlardan sorumluluk kabul edilmez.

Bu cihaz çocuklar dahil, fiziksel ve duysal olarak algılama veya zihinsel problemi olan veya bilgi ve deneyimi eksik olan kişiler tarafından kullanılması için amaçlanmamıştır. Bahsi geçen kişiler, güvenliklerini sağlamakla sorumlu kişiler tarafından herhangi bir gözetim veya cihaz kullanım talimatı sağlanmadıkça cihazı kullanmamalıdır.

2.2 AB Tasarım Uygunluğu Deklarasyonu

Bu ürünün yapısı ve işletimi AB Direktifleri ile üye ülkelerin ek taleplerine uygundur. Uyumluluğu CE işareti ile ispatlanmıştır.

Bu cihaz; kalorifer tesisatı projelendirme ve uygulama kuralları çerçevesinde, yoğunluğunda cihazlarla ilgili talepleri karşılamaktadır.

DIN 4702 - Bölüm 8 - Mart 1990' a uygun test koşulları altında, atık gaz içinde bulunan NOx miktarı 80 mg/kWh' in altındadır.

Cihaz, EN 677 ve EN 483 'e göre kontrol edilmiştir.

2.3 Cihaz Tipi

Logamax Plus GB012-25 K: 25,5 kW ısıtma gücünde, entegre tip sıcak kullanım suyu hazırlama fonksiyonlu merkezi ısıtma cihazı (kombi)

3 Cihazı İşletmeye Alma Hazırlıkları

3.1 Bağlantılara Genel Bakış

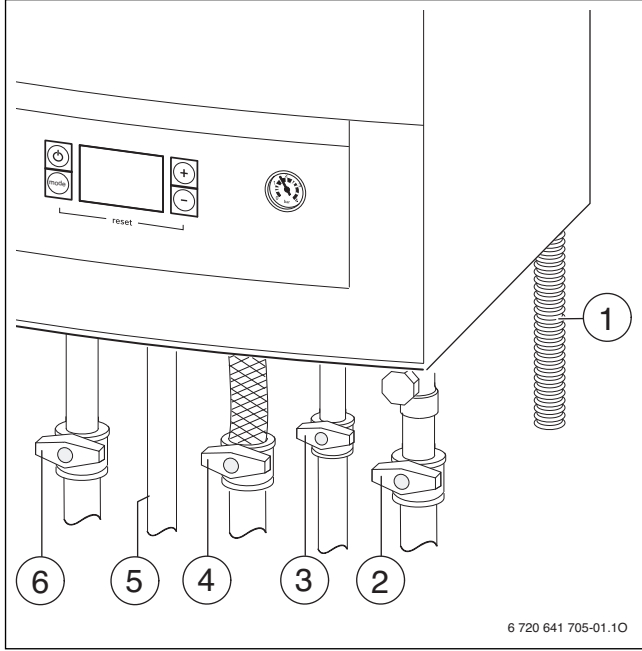

Res. 1

- [1] Sifon /Gider Hortumu
- [2] Kaldırma Devresi Dönüş Vanası (opsiyonel)
- [3] Soğuk Su Giriş Vanası (opsiyonel)
- [4] Gaz Giriş Vanası (kapalı) (opsiyonel)
- [5] Sıcak Su Çıkışı
- [6] Kaldırma Devresi Gidis Vanası (opsiyonel)

3.2 Servis vanalarını (opsy.) açın.

- Servis/bakım vanalarını, akış istikametini gösterecek şekilde (Bk. küçük Resim) çevirin.
(Vana kolu, akış istikametine dik konumda = Kapalı).

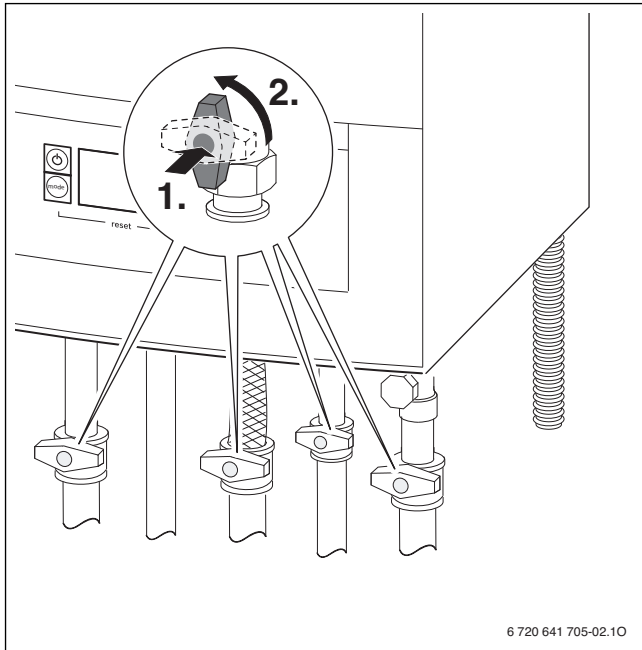

Res. 2

3.3 Kaldırma Devresi Su Basıncı Kontrolü

Manometredeki gösterge 1 - 2 bar arasında olmalıdır.

Daha yüksek bir değerin ayarlanması gerektiğinde, yetkili servisimiz sizleri bilgilendirecektir.

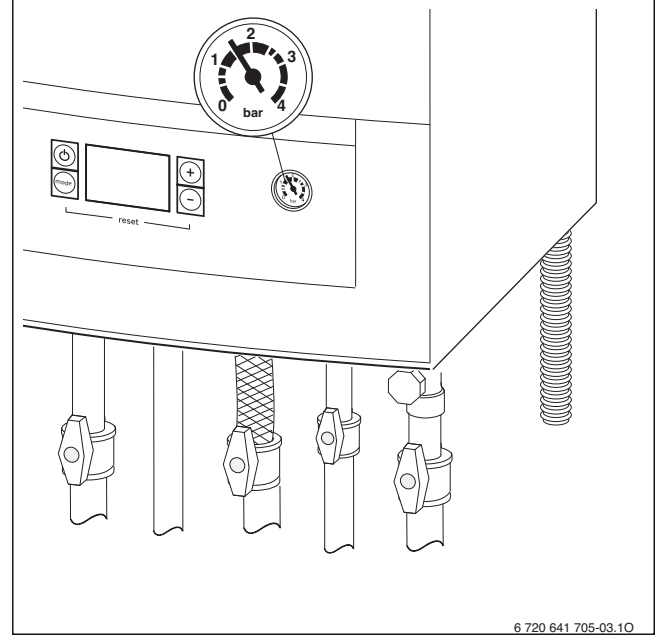

Res. 3

3.4 Kaldırma Devresi Suyunun Doldurulması

Su doldurma vanası kumanda kolu, cihazın alt kısmında, kaldırma tesisatı gidiş borusu ile sıcak kullanım suyu bağlantısı arasında bulunmaktadır.



DİKKAT: Cihazın hasar görme tehlikesi vardır.

- Kaldırma suyunu, yalnızca cihaz soğuk durumdayken tamamlayın.

Kal. tesisatı max. gidiş suyu sıcaklığındaki 3 bar'lık max. basınç değeri aşılmamalıdır. Aksi takdirde emniyet ventili açacaktır.

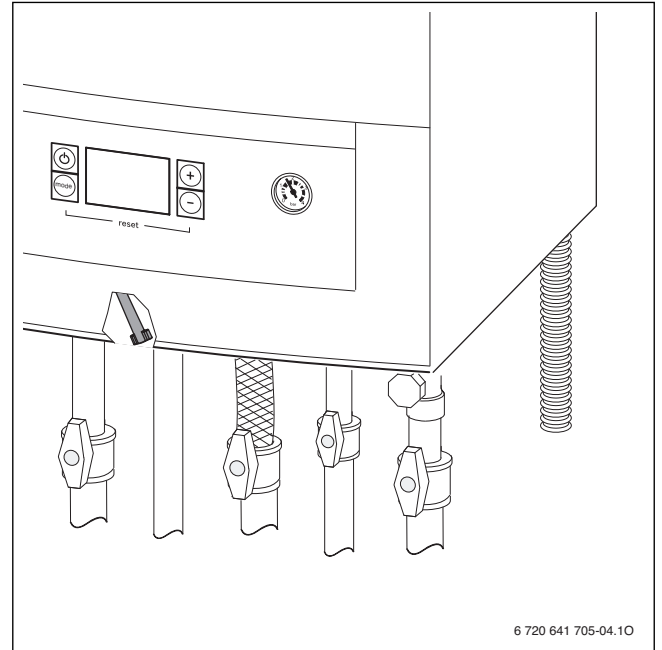

Res. 4

- Su doldurma vanasını açın. Gösterge tekrar 1 - 2 bar arasında olacak şekilde tesisat suyunu tamamlayınız.
- Su doldurma vanasını tekrar kapatın.

4 Kullanım

4.1 Kumanda elemanlarına genel bakış

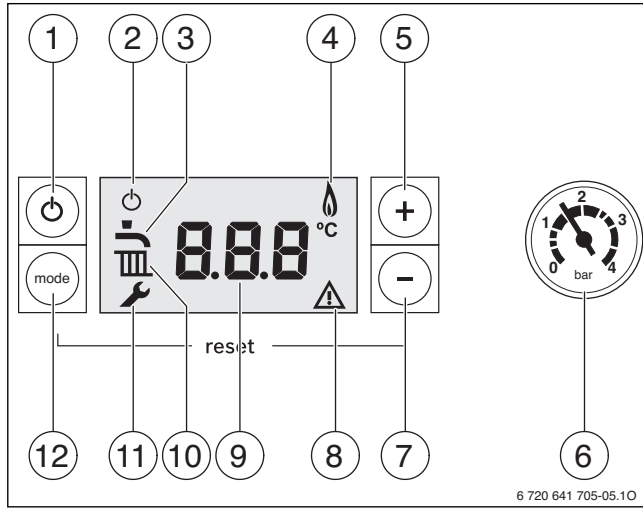

Res. 5

- [1] On/Off (Stand by) Butonu
- [2] On/Off (Stand by) Sembolü
- [3] Sıcak Kullanım Suyu Modu Aktif
- [4] Brülör İşletmesi
- [5] Seçim Butonu (Yukarı / "+")
- [6] Manometre
- [7] Seçim Butonu (Aşağı / "-")
- [8] Arıza Göstergesi
- [9] Sıcaklık Göstergesi (°C)
- [10] Kaldırıcı Devresi Modu Aktif
- [11] Servis Modu
- [12] Mode Butonu

4.2 Cihazın Açılması / Kapatılması

Açma

- Cihazı Stand by (On/Off) butonundan açın. Kısa bir süre sonra displayde gidiş suyu sıcaklık değeri görüntüye gelir.

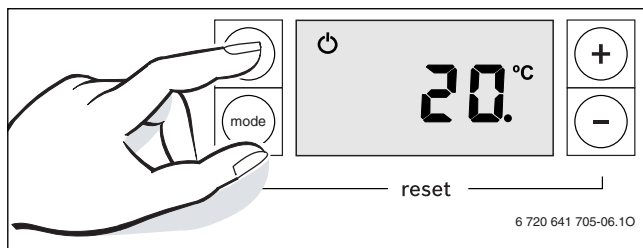

Res. 6

- i** Cihazın ve tesisatın havasının alınması istenmesi halinde servis fonksiyonu 1.2.c seçilebilir. Bununla beraber sirkülasyon pompası periyodik olarak sürekli devreye girip çıkacaktır (yakl. 4 dak. süreyle). Hava alma fonksiyonu displayde  olarak gösterilir.

- i** Şayet displayde, dönüşümlü olarak  ve gidiş suyu sıcaklığı görüntüye gelirse, sifon doldurma programı (min .güçte, 15 dak.) fonksiyoneldir.

Kapatma / Stand by İşletmesi

- Cihazı Stand by (On/Off) butonundan kapatın. Displayde sadece Stand by işletme sembolü görüntüye gelecektir.
- Şayet cihaz uzun süre çalıştırılmayacak ise: Dona karşı korumaya dikkat edin (→ Madde 4.6).

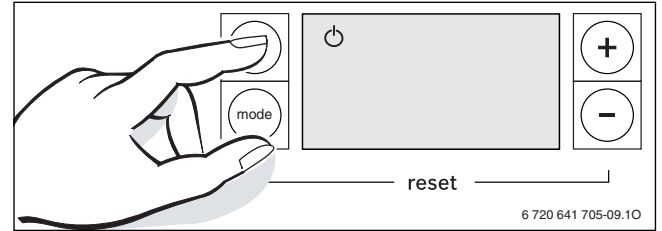

Res. 7

- i** Cihazda pompa blokaj koruma fonksiyonu olup, uzun süreli bir işletme aralığından sonra kalorifer pompasının blokajını önlemektedir. Bu fonksiyon stand by konumunda da aktiftir.

4.3 Isıtma Sisteminin Devreye Alınması (max. Gidiş Suyu Sıcaklık Ayarı)

max. kalorifer gidiş suyu sıcaklığı 35 °C ile 82 °C arasında ayarlanabilir. Güncel gidiş suyu sıcaklığı Displayde gösterilir.

- i** Yerden ısıtma sistemlerinde max. gidiş suyu sıcaklığına dikkat edilmelidir. Cihazı ve tesisatı korumak için mikser vana veya sistem ayırıcı komponent (plaka eşanjör / denge kabı) kullanılmalıdır.

Isıtma devresinde max. gidiş suyu sıcaklığını ayarlamak için:

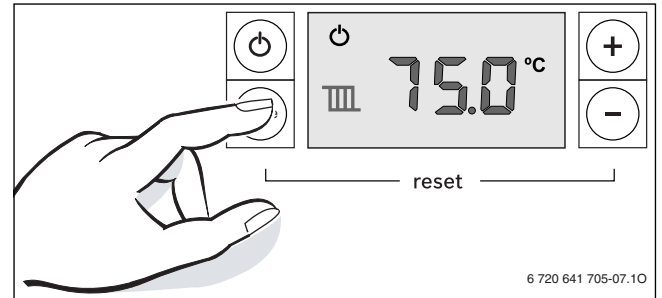

- **mode** butonuna Displayde  sembolü çıkana kadar arka arkaya basın. Displayde ayarlanmış olan gidiş suyu sıcaklığı yanıp sönerek görüntüye gelir.



Res. 8

- + ve - butonları ile arzu edilen max. gidiş suyu sıcaklık değerini ayarlayın (öngörülen max. gidiş suyu sıcaklık değerleri tablo 2 de verilmiştir).

- i** max. gidiş suyu sıcaklık değeri ". ." olarak ayarlanması halinde ısıtma sistemi devre dışı bırakılır (yaz konumu).

- **mode** butonu ile ayarlanan değeri hafızaya alın veya herhangi bir düğmeye basılmaz ise 5 san. sonra otomatik olarak kaydedilir. Displayde güncel gidiş suyu sıcaklık değeri görüntüye gelir. Eğer brülör ısıtma devresi için aktif ise, displayde  ve  sembolü görüntüye gelir.

Gidiş Suyu Sıcaklığı	Kullanım Sahası Örneği
..	Yaz Konumu (Cihaz Don Koruması)
yakl. 35 °C	Yerden ısıtma
yakl. 75 °C	Radyatörlü ısıtma
yakl. 82 °C	Konvektörlü ısıtma

Tab. 2 max. Gidiş Suyu Sıcaklığı

4.4 Kullanım Suyu Sıcaklık Ayarı

Kullanım suyu sıcaklık değerini ayarlamak için:

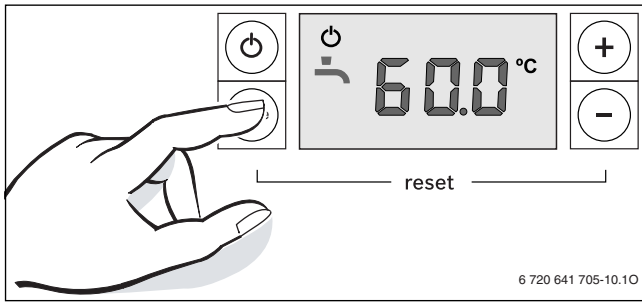

- **mode** butonuna Displayde  sembolü çıkana kadar arka arkaya basın.
- Displayde ayarlanan kullanım suyu sıcaklık değeri yanıp sönecektir.



Res. 9

- + ve - butonları ile arzu edilen kullanım suyu sıcaklık değerini ayarlayın:
 - Kullanım suyu sıcaklık aralığı: 40 – 60 °C (Tavsiye edilen ekon. konum: < 50 °C)
- **mode** butonu ile ayarlanan değeri hafızaya alın veya herhangi bir düğmeye basılmaz ise 5 san. sonra otomatik olarak kaydedilir.
- Displayde güncel gidiş suyu sıcaklık değeri görüntüye gelir.

i Cihazın verimli vede uzun süreli kullanımı için şehir şebeke suyu dışında, mümkün olduğunca kuyu, kaynak suyu veya klorlu su kullanılmamasını önemle tavsiye ederiz. Zira bu durumda, aşırı kireçlenme nedeniyle cihazın eşanjöründe oluşabilecek muhtemel tıkanma ve arızalar, garanti kapsamı içinde değerlendirilmeyecektir.

Eğer brülör sıcak kullanım suyu devresi için aktif ise, displayde  sembolü,  brülör işletme sembolü ve  sembolü görüntüye gelir.

4.5 Yaz İşletmesi (Sadece Sıcak Kullanım Suyu İşletmesi)

Pompa ve kalorifer sistemi duracaktır. Kullanım suyu beslemesi, program saati ve termostatın gerilim beslemesi devam edecektir.

UYARI: Kal. tesisatında donma tehlikesi. Yaz konumunda ise, sadece cihazın dona karşı korunması söz konusudur.

- Donma tehlikesi olması halinde ilgili uyarılar dikkate alınmalıdır (→ Mad. 4.6).

Yaz Konumu Ayarı:

- **mode** butonuna Displayde  sembolü çıkana kadar arka arkaya basın.
- Displayde ayarlanmış olan gidiş suyu sıcaklığı yanıp sönmek görüntüye gelir.

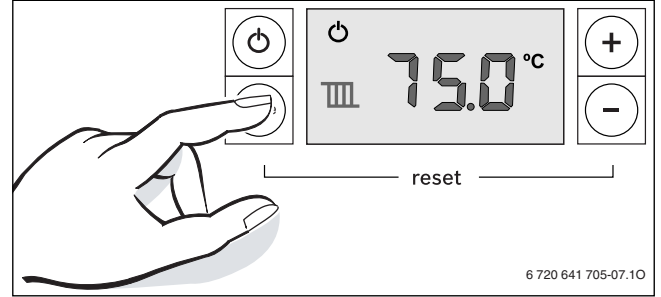

Res. 10

- - butonuna displayde .. görüntüye gelene kadar basılı tutun.
- **mode** butonu ile değeri hafızaya alın.
- Displayde .. görüntüye gelir.

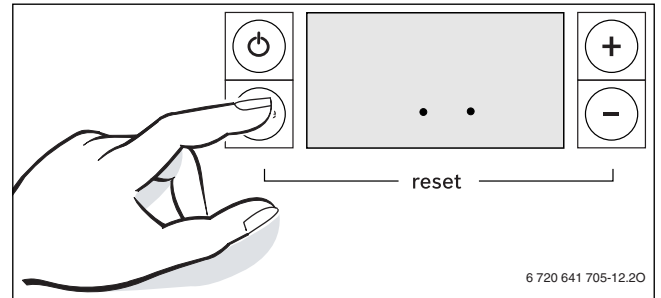

Res. 11

4.6 Don Koruması

Kalorifer tesisatı için don koruması:

Kalorifer tesisatının dona karşı korunması, pompanın işletmede olup tüm tesisatta su akışının olması halinde sağlanabilir.

- Kaloriferi açık durumda bırakın.
- Max. gidiş suyu sıcaklığını 35 °C 'ye ayarlayın (→ Mad. 4.3).

i Detaylı bilgileri, ilgili termostat kılavuzundan edinebilirsiniz.

Cihazın Don Koruması:

Gidiş suyu sıcaklık değerinin 5 °C ' in altına inmesi halinde, cihazın don koruma fonksiyonu devreye girip brülör ve pompayı devreye sokmaktadır. Bu sayede cihazın donması engellenmiş olmaktadır.

- Yaz konumunu ayarlayın (→ Mad. 4.5) veya Stand-by işletmesine alın (→ Mad. 4.2) .

UYARI: Kal. tesisatında donma tehlikesi. Yaz konumunda/Stand by ise, sadece cihazın dona karşı korunması söz konusudur.

4.7 Tuş Kilidi

Reset fonksiyonu hariç tüm butonlar devre dışı bırakılmaktadır.

Tuş kilidini aktif hale getirmek için:

- + ve – butonlarına displayde Loc görüntüye gelinceye kadar basılı tutun. Daha sonra ayarlanan max. gidiş suyu sıcaklık değeri görüntüye gelir.

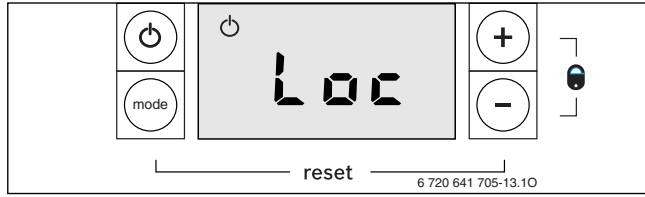

Res. 12

Tuş kilidini iptal etmek için:

- + ve – butonlarına displayde gidiş suyu sıcaklık değeri görüntüye gelinceye kadar basılı tutun.

4.8 Isıtma Regülasyonu

- Tam doğru ayar için ilgili termostatın kendi kullanma kılavuzuna bakılmalıdır. Bu kılavuzda;
 - Oda termostatının arzulanan oda sıcaklığına göre nasıl ayarlanacağı bilgileri,
 - Ayrıca ekonomik işletme ve enerji tasarrufu ile ilgili bilgiler, verilmiştir.

Openterm (OT) termostat kullanılması halinde aşağıda izin verilen termostat kullanılmalıdır:

Buderus:

- OTMP - Kablolulu programlı oda termostati

4.9 Displaydeki Göstergeler

Display	Tanım
LOO	Tuş kilidi aktif (→ Madde 4.7).
888	Sifon doldurma fonksiyonu (15 dak., minimum güçte).
888	Hava alma fonksiyonu aktif (yakl. 4 dakika).
888	Sıcak kullanım suyu aktif
888	Yaz Konumu (Cihaz Don Koruması)
Örn.	6A Arıza Kodu (→ Madde 6)

Tab. 3

5 Enerji Tasarrufu Bilgileri

Tasarruflu Isınma

Bu cihaz, gaz tüketimi ve çevreye olan etkisi mümkün olan en düşük seviyede tutulacak ve konfor düzeyi ise en üst seviyede olacak şekilde tasarlanmıştır. Gazın brülöre olan akışı, evin o andaki ısı ihtiyacı gözetilerek ayarlanmaktadır. Isı ihtiyacı düştüğünde, cihaz daha küçük bir alevle çalışmaya devam etmektedir. Uzmanlar bu özelliği, sürekli regülasyon olarak adlandırmaktadır. Sürekli regülasyon sayesinde sıcaklık dalgalanmaları azalmakta ve tüm odalar eşit bir şekilde ısıtılmaktadır. Bu çalışma prensibinde, cihazın daha uzun sürelerle devrede kalması söz konusu olsa da sürekli olarak devreye girip çıkan cihaza göre gaz tüketimi daha düşük seviyede gerçekleşmektedir.

Kontrol ve Bakım

Gaz tüketiminin ve çevreye verilen zararın uzun vadede mümkün olduğunca düşük kalabilmesi için, yetkili servisle bir bakım sözleşmesi yapılmasını tavsiye ederiz. Böylelikle cihaza her yıl bakım yaptırılması işlemi atlanmamış ve yıllık bakım masrafı daha ekonomik olacaktır.

Sıcaklık Regülasyonu (Kalorifer İşletmesinde)

Optimum bir sıcaklık regülasyonu için oda termostati ve termostatik radyatör vanası kullanılmasını önemle tavsiye ederiz. Oda termostati kullanımı, tasarruf bilinci nedeniyle bazı ülkelerde yasal zorunluluk haline bile gelmiştir (Örn. Almanya). Termostat kullanımıyla sağlanacak enerji tasarrufu, küçümsenmeyecek seviyededir. Bu sayede ayrıca ısıtma konforu da elde edilir. Tesisatınızı yapan yetkili tesisatçı bayiden veya cihazınızın ilk çalıştırmasını yapan yetkili servisimizden bu konuda bilgi alabilirsiniz.

Termostatik Radyatör Vanaları

Herbir oda için arzu edilen oda sıcaklığının sağlanabilmesi için termostatik radyatör vanaları kapatılmamalı, açık bırakılmalıdır. Şayet uzunca bir süre sıcaklık sağlanamıyor ise, ancak o zaman termostattaki ısıtma eğrisi veya arzu edilen oda sıcaklığı değeri değiştirilmelidir.

Yerden Isıtma

Gidiş suyu sıcaklığını, sistem üreticisi firmanın tavsiye ettiği max. değerden daha yükseğe ayarlamayın!

Havalandırma

Havalandırma işlemi için pencereleri üstten açılı şekilde açık bırakmayın. Bu durumda oda havasında yeterli bir iyileştirme sağlanmadan, odadan sürekli ısı kaybı olacaktır. En iyisi kısa, fakat yoğun bir havalandırmadır (pencerelerin kısa bir süre tam açılması). Havalandırma esnasında termostatik radyatör vanaları kapatılmalıdır.

Sıcak Kullanım Suyu

Kullanım suyu sıcaklığını, mümkün olduğunca sürekli düşük seçmeye özen gösterilmelidir.



Kumanda paneli üzerindeki kullanım suyu sıcaklık ayar düğmesinin mümkün olduğunca düşük bir değerde ayarlanmasının karşılığı olarak, ihmal edilemeyecek mertebede bir enerji tasarrufu sağlanabilecektir. Bunun yanında, kullanım suyu sıcaklığının yüksek seçilmesi sonucu olarak kireçlenme riski artacak ve buda, cihazın fonksiyonunu olumsuz yönde etkileyebilecektir (örn. ısıtma süresinin uzaması veya çıkış suyu debisinin azalması).

Sirkülasyon Pompası



Sıcak kullanım suyu devresinde muhtemelen mevcut olan sirkülasyon pompası (şayet varsa), bir program saati (timer) üzerinden, bireysel ihtiyaca göre ayarlanmalıdır (örn. sabahları, öğlenleri veya akşamları).

6 Arızalar

Tüm emniyet, regülasyon ve kumanda elemanları elektronik beyin (Cotronic 3) tarafından kontrol edilmektedir.

İşletme esnasında cihaz arızaya geçerse, displayde  ve  sembolü yanıp söner ve arıza kodu gösterilir (örn. 6A).

Eğer  ve  yanıp sönerse:

- ▶ Displayde  ve  sembolleri kayboluncaya kadar **mode** ve **butonlarını basılı** tutun.

Cihaz tekrar çalışmaya başlar ve kalorifer tesisatı gidiş suyu sıcaklığı görüntüye gelir.

Eğer sadece  yanıp sönerse:

- ▶ Cihazı On/off (Stand by) butonundan kapatıp tekrar yeniden açın. Cihaz tekrar çalışmaya başlar ve kalorifer tesisatı gidiş suyu sıcaklığı görüntüye gelir.

Arıza giderilemiyorsa:

- ▶ Yetkili servisi arayın ve arızayı bildirin.



Display göstergeleri ile ilgili tablo sayfa 7 'da verilmiştir.

Cihaz Dataları

Yetkili servisimize başvurmanız halinde, cihazın doğru olarak tanımlanması, bizler açısından önem arz etmektedir. Bu veriler, cihazın tip etiketinde veya dış manto üzerindeki etikette mevcuttur.

Logamax plus (Örn. GB012 - 25K)

Üretim Tarihi (FD ...)

İlk Çalıştırma Tarihi:

Tesisatı Yapan Bayi:

7 Bakım

Kontrol ve Bakım

Gaz tüketiminin ve çevreye verilen zararın uzun vadede mümkün olduğunca düşük kalabilmesi için, yetkili servisle bir bakım sözleşmesi yapılmasını tavsiye ederiz. Böylelikle cihaza her yıl bakım yaptırılması işlemi atlanmamış vede yıllık bakım masrafı daha ekonomik olacaktır.

Dış Mantonun Temizlenmesi

Nemli bir bez kullanarak dış mantoyu ovalayın. Temizlik için keskin kenarlı aletler veya aşındırıcı temizlik maddeleri kullanmayın.

8 Çevre Koruma / Geri Dönüşüm

Çevre koruma, **Buderus** grubunda temel bir şirket prensibidir. Ürünlerin kalitesi, ekonomiklik ve çevre koruma, bizler için aynı önem seviyesindedir. Çevre korumayla ilgili yasalar ve talimatlara çok sıkı bir şekilde uyulmaktadır.

Çevrenin korunması için bizler, ekonomikliği dikkate alarak, mümkün olan en iyi teknolojiyi ve malzemeyi kullanmaya özen gösteririz.

Ambalaj

Ürünlerin paketlenmesinde, optimum bir geri kazanıma (Geri Dönüşüm) imkan sağlayan, ülkeye özel geri kazandırma sistemlerinde katılımcıyız. Kullandığımız tüm paketleme malzemeleri çevreye zarar vermeyen, geri kazanımlı malzemelerdir.

Eski Cihazlar

Eski cihazlarda yeniden değerlendirilebilecek (geri kazanabilecek) malzemeler mevcuttur.

Cihazların yapı grupları kolaylıkla ayrılabilir ve plastik malzemeler işaretlenmiştir. Böylelikle farklı yapı grupları ayrıştırılabilir ve geri kazanıma veya etkisizleştirilmeye yönlendirilebilir.

9 Garanti ve Servis

- Garanti şartları, cihazla birlikte verilen garanti belgesinde izah edilmiştir.
- Cihazın garantisinin geçerli olabilmesi için tesisatın yetkili bir tesisatçı bayi tarafından, ilk işletmeye alma işleminin ise yetkili bir servis tarafından yapılması gereklidir.
- Montaj ve kullanımla ilgili olarak montaj ve kullanma kılavuzlarında belirtilen tüm talimatlara uyulmak ve yetkili servisler dışında cihaza müdahale edilmemek (bakım, onarım veya başka bir nedenle) kaydıyla cihazınız, normal işletme şartları altında, fabrikasyon hatalarına karşı 2 yıl süreyle servis garantisine sahiptir.
- Yetkili servislerimizden veya cihazla ilgili bir şikayetiniz söz konusu olduğunda, bu kılavuzun arka sayfasında adresi belirtilen Servis Müdürlüğümüze veya servis destek hattımıza (0216-444 5 474) başvurabilirsiniz.
- Kombi cihazları için Sanayi ve Ticaret Bakanlığınca tespit ve ilan edilen kullanım ömrü 15 yıldır.

10 Gaz Dönüşümü

Kullanıcının, cihazı işleteceği gaza (doğalgaz veya LPG) uygun olarak satın almış olması gerekli olup, aksi halde cihazın montajı yapılmadan önce değiştirilmesi zarureti vardır. Sahadaki ilk gaz dönüşümlerinde (DG' dan LPG' ye), cihazın gaz dönüşüm kiti malzemesi, müşteriye bedelsiz olarak sunulacak, ancak servis teknisyenimizin yapacağı gaz dönüşüm işlemi, bedeli mukabili (ücretli olarak) yapılacaktır. Sahadaki 2. veya müteakip gaz dönüşüm işlemleri ise, malzeme + servis işlemi olmak üzere, bedeli mukabili (ücretli olarak) yapılacaktır. Cihazınız için gaz dönüşümü gerekli olduğunda, mutlaka yetkili servisimize başvurunuz.

11 Kullanım Hataları

- Cihazınız, yanlış kullanıma mahal vermeyecek şekilde dizayn edilmiş olup, kullanımla ilgili detaylı bilgiler, montaj ve kullanma kılavuzunun ilgili bölümlerinde verilmiştir.
- Herhangi bir problemle karşılaştığınızda en yakın yetkili servisimize başvurunuz.

12 Taşıma ve Nakliye

Taşıma ve nakliye sırasında dikkat edilecek hususlar, ilgili standarda uygun olarak ambalaj kutusu üzerinde belirtilmiştir. Muhtemel taşınmalarda cihazınızın hasar görmemesi için ambalaj kutusu ve stroforların atılmayıp, muhafaza edilmesini tavsiye ederiz.

13 Yedek Parça

Cihazda yapılacak tüm onarım, bakım ve gaz dönüşüm işlemleri için yalnızca kombi servislerimiz yetkili olup, yetkili servislerimiz dışında cihaza kesinlikle müdahale edilmemeli ve cihazda sadece orijinal yedek parçalar kullanılmalıdır. Piyasada yetkisiz kişilerce pazarlanan korsan yedek parçalar kesinlikle kullanılmamalıdır.

Notlar

Notlar

BOSCH TERMOTEKNİK ISITMA VE KLİMA TİCARET AŞ

İSTANBUL AVRUPA BÖLGE MÜDÜRLÜĞÜ Barbaros Bulvarı, No:38 Balmumcu - Beşiktaş / İstanbul • Tel: (0212) 340 37 00 Faks: (0212) 272 22 32
İSTANBUL ANADOLU BÖLGE MÜDÜRLÜĞÜ Ankara Asfaltı Üzeri Onur Sk. No:18/A Koşuyolu - Kadıköy / İstanbul • Tel: (0216) 544 11 00 Faks: (0216) 340 40 17
ADANA BÖLGE MÜDÜRLÜĞÜ Turgut Özal Bulvarı No:129 (Metropol Sinema Karşısı) 01170 Adana • Tel: (0322) 232 70 20 Faks: (0322) 232 70 25
ANKARA BÖLGE MÜDÜRLÜĞÜ Akay Cad. Büklüm Sok. No: 2 (Dedeman Oteli Karşısı) 06660 Kavaklıdere / Ankara • Tel: (0312) 418 32 20 Faks: (0312) 417 92 55
ANTALYA BÖLGE MÜDÜRLÜĞÜ Ali Çetinkaya Caddesi No:152 Ptt Karşısı / Antalya • Tel: (0242) 322 04 44 Faks: (0242) 322 27 25
BURSA BÖLGE MÜDÜRLÜĞÜ Ovaakça Mah. Yalova Yolu 14. Km No: 28 Osmangazi / Bursa • Tel: (0224) 267 04 85 Faks: (0224) 267 00 69
İZMİR BÖLGE MÜDÜRLÜĞÜ Akçay Caddesi No: 283 Emlak Bankası Konutları Karşısı Gazimir / İzmir • Tel: (0232) 274 81 00 Faks: (0232) 274 81 80



www.isisan.com
www.isisanservis.com

Kullanım Ömrü 15 Yıldır

İTHALATÇI FİRMA:

Bosch Termoteknik Isıtma ve Klima Ticaret A.Ş.
Ankara Asfaltı Üzeri, Onur Sk. No: 18/A Koşuyolu - Kadıköy / İstanbul
Tel: (0216) 544 11 00 Faks: (0216) 340 40 17

ÜRETİCİ FİRMA:

Bosch Thermotechnik GmbH
Sophienstrasse 30-32
35576 Wetzlar / Germany
Tel: +49 6441 418-0 Faks: +49 6441 45602
www.buderus.com

Buderus