

Logamatic EMS

Kumanda Paneli RC25

Kullanıcı için

Kullanmadan önce
dikkatle okuyunuz.

Kumanda Paneline Genel Bakış



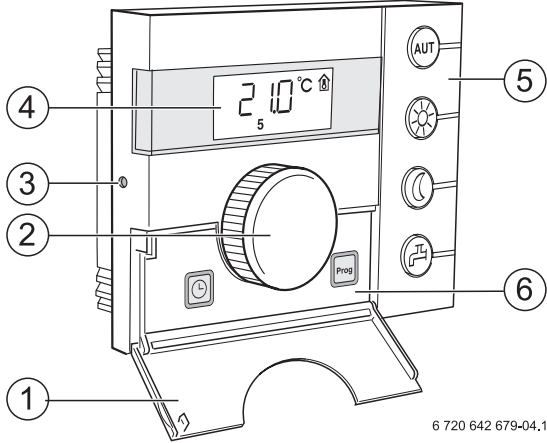

Şekil ile ilgili Açıklamalar:

- 1 Kapağı açmak için sol taraftaki tutamak yuvasından çekin
- 2 Değerleri veya sıcaklıkları değiştirmek ya da menülerde gezinmek için kumanda düğmesi
- 3 Ayar deliği
- 4 Gösterge





6 720 642 679-04,1RS

5 Temel fonksiyon tuşları:

-  "OTOM." (Otomatik)
-  "Gündüz İşletmesi" (Manuel)
-  "Gece İşletmesi" (Manuel)
-  "Sıcak kullanım suyu"

6 Ek fonksiyon tuşları:

-  "Prog" (Program)
-  "Saat"

LED lambası yandığında,

- şalt programı aktiftir (gece ve gündüz oda sıcaklığı arasında otomatik geçiş).
- ısıtma sistemi, ayarlanmış olan gündüz oda sıcaklığı ile çalışmaktadır. Sıcak kullanım suyu hazırlama fonksiyonu açıktır (Fabrika ayarı).
- ısıtma sistemi, ayarlanmış olan gece oda sıcaklığı ile çalışmaktadır. Donma koruması sağlanmış durumdadır. Sıcak kullanım suyu hazırlama fonksiyonu kapalıdır (Fabrika ayarı).
- boyler sıcaklığı, ayarlanmış olan değer altına düşmüştür. Bu tuşa basıldığında sıcak kullanım suyu tekrar ısıtılır (bu sırada LED lambası yanıp söner).

Fonksiyon:

Isıtma programı seçimi

Saat ayarı

Otomatik işletmede, "AUT" LED lambasına ek olarak güncel işletim durumunu ("Gündüz işletmesi" veya "gece işletmesi") gösteren LED lambası da yanmaktadır. İstisna: UBA'lı ısıtma kazanlarında sadece "AUT" LED lambası yanar. UBA'lı ısıtma kazanlarında "Boyer" LED lambası yanmaz.

İçindekiler

Kumanda Paneline Genel Bakış	2
1 Sembol Açıklamaları ve Emniyetle İlgili Bilgiler	5
1.1 Sembol Açıklamaları	5
1.2 Emniyetle ilgili Bilgiler	6
2 Ürünle İlgili Bilgiler	7
2.1 Ürün Tanıtımı	7
2.2 Amacına Uygun Kullanım	7
2.3 AB Konfirmasyon Beyanı	7
2.4 Temizlik	7
2.5 Atık Yok Etme	7
3 Özet Kullanma Kılavuzu	8
4 Kullanımla ilgili Temel Bilgiler	11
4.1 Gösterge	11
4.2 Oda Sıcaklığının Doğrudan Değiştirilmesi	12
4.3 İşlev Kapsamına Yönelik Uyarılar	12
4.4 Isıtma Devresinin Seçilmesi	13
4.5 Devre Dışı Bırakma/Kapatma	14
5 Fonksiyonların Kullanımı	15
5.1 İşletme Türü Seçimi	15
5.2 Oda Sıcaklığının Ayarlanması	17
5.2.1 Oda Sıcaklığının Geçici Olarak Değiştirilmesi	18
5.2.2 Güncel İşletme Türü İçin Oda Sıcaklığı Ayarı	19
5.2.3 Aktif Olmayan İşletme Türü İçin Oda Sıcaklığı Ayarı	19
5.3 Sıcak Kullanım Suyu Fonksiyonunun Ayarlanması	20
5.3.1 Sıcak Kullanım Suyu Sıcaklığının Kontrol Edilmesi veya Değiştirilmesi	20
5.3.2 Boylerin Tek Seferlik Isıtılması	21
5.4 Saat ve Gün Ayarları	22
5.5 Isıtma Programı Seçimi	23

6	Kumanda Paneli İçin Ayarlama Bilgileri	25
6.1	Kontrol şekilleri	25
6.2	Enerji Tasarrufuna Yönelik Öneriler	26
<hr/>		
7	Çevre Koruma/Geri Dönüşüm	27
<hr/>		
8	Arızaların Giderilmesi	28
8.1	Sıkça Sorulan Sorular	28
8.2	Arıza ve Bakım Göstergeleri	30
8.3	Arızaların Resetlenmesi (Reset)	33
<hr/>		
	Alfabetik İndeks	34

1 Sembol Açıklamaları ve Emniyetle İlgili Bilgiler

1.1 Sembol Açıklamaları

İkaz Uyarıları



Metinde yer alan güvenlik uyarıları gri renkte arka plana sahip bir ikaz üçgeni ile belirtilmekte ve bir çerçeve içinde yer almaktadır.



Elektriğin neden olduğu tehlikelerde, ikaz üçgeninin içindeki ünlem işareti yerine bir yıldırım sembolü bulunmaktadır.

Bir güvenlik uyarısının başlangıcındaki sinyal sözcükler, hasarların önlenmesine yönelik tedbirlere uyulmaması halinde ortaya çıkabilecek tehlikelerin türlerini ve ağırlıklarını belirtmektedir.

- **UYARI:** Hasarların oluşabileceğini gösterir.
- **DİKKAT:** İnsanlar için hafiften orta ağırlığa kadar kişisel yaralanmaların meydana gelebileceğini gösterir.
- **İKAZ:** Ağır yaralanmaların meydana gelebileceğini gösterir.
- **TEHLİKE:** Ölümcül ağır yaralanmaların meydana gelebileceğini gösterir.

Önemli Bilgiler



İnsanlar için tehlikelerin veya maddi hasar tehlikesinin söz konusu olmadığı önemli bilgiler yanda gösterilen sembol ile belirtilmektedir. Metnin altında ve üstünde bulunan çizgilerle sınırlanırlar.

Diğer semboller

Sembol	Anlamı
▶	İşlem adımı
→	Doküman içinde başka yerlere veya başka dokümanlara çapraz başvuru
•	Sayma/liste maddesi
–	Sayma/liste maddesi (2. düzey)

Tab. 1

1.2 Emniyetle ilgili Bilgiler

Montaj ve İşletmeye Alma

- ▶ Ürünün kusursuz şekilde çalışması için bu kılavuza uyulmalıdır.
- ▶ Bu cihaz, sadece yetkili bayi tarafından monte edilmeli ve yetkili servis tarafından işletmeye alınmalıdır.

Elektrik akımı nedeniyle hayati tehlike

- ▶ Elektrik bağlantılarının sadece yetkili servis tarafından yapılmasını sağlayın.
- ▶ Bağlantı şemasını dikkate alın.
- ▶ Montaja başlanmadan önce enerji beslemesi tamamen kesilmelidir. İstenmeden tekrar açılmaması için emniyete alın.
- ▶ Cihazı nemli odalara monte etmeyin.
- ▶ Cihazı kesinlikle 230 V'luk şebekeye bağlamayın.

Kullanıcı hatalarından kaynaklanan hasarlar

Kullanım hataları, yaralanmalara ve/veya maddi hasarlara neden olabilir.

- ▶ Çocukların bu cihazı denetimsiz olarak kullanmamaları veya bununla oynamamaları için gerekli önlemler alınmalıdır.
- ▶ Cihaza, bunu sadece talimatlara uygun olarak kullanabilecek kişilerin erişebilmesini sağlayın.

Uyarı: Donma Tehlikesi

Çok düşük hava sıcaklıklarında ısıtma tesisatının çalıştırılmaması, tesisatın donmasına neden olabilir:

- ▶ Isıtma tesisatını ve ısıtma cihazınızı sürekli olarak açık tutun.
- ▶ Dondan koruma emniyetini etkinleştirin.
- ▶ Bir arıza durumunda: Arızanın derhal giderilmesini sağlayın.

2 Ürünle İlgili Bilgiler

2.1 Ürün Tanıtımı

Bu kumanda paneli ile, Enerji Yönetim Sistem'li (EMS) Buderus ısıtma cihazınızı kolay bir şekilde kullanabilirsiniz. Örneğin sıcak kullanım suyu hazırlama fonksiyonu için sadece bir tuşa basmak yeterlidir veya kumanda düğmesini kullanarak tüm evin oda sıcaklığını değiştirebilirsiniz. Radyatörlerdeki termostatik vanaları sadece bir oda veya bazı odalar çok soğuk veya çok sıcaksa ayarlamanız gereklidir.

Ayarlanabilir şalt programına sahip otomatik çalışma modu, günün belirli saatlerinde oda sıcaklıklarını düşürerek veya ısıtma tesisatını tamamen kapatarak (ayarlanabilir gece düşümü) enerji tasarrufu sağlayan bir işletme sağlamaktadır.

Isıtma tesisatı, minimum enerji tüketimi ile optimum ısıtma konforu sağlanabilecek şekilde ayarlanmaktadır.

2.2 Amacına Uygun Kullanım

Kumanda paneli, sadece müstakil evlerde veya apartmanlarda bulunan Buderus ısıtma tesisatlarını kullanmak ve kontrol etmek için kullanılmalıdır.

Kazan EMS (Enerji Yönetim Sistemi) veya UBA (Bilgisayar Kontrolü) ile donatılmış olmalıdır. Isıtma tesisatının daima kumanda paneli ile birlikte kullanılmasını önermekteyiz (kumanda paneli olmadan sadece acil işletme mümkündür).

2.3 AB Konfirmasyon Beyanı

Bu ürünün yapısı ve işletimi AB Direktifleri ile üye ülkelerin ek taleplerine uygundur. Uyumluluğu CE işareti ile ispatlanmıştır. Bu ürünün uyumluluk Beyanı internette www.buderus.de/konfo adresinden veya yetkili Buderus temsilciliğinden edinilebilir.

2.4 Temizlik

- Kumanda panelini sadece nemli bir bez kullanarak temizleyin.







2.5 Atık Yok Etme

- Ambalaj malzemelerini çevreye zarar vermeyecek şekilde imha edin.
- Parça değişimi söz konusu olduğunda, eski parça çevreye zarar vermeyecek şekilde imha edilmelidir.













3 Özet Kullanma Kılavuzu

Oda sıcaklığının ayarlanması (→ Bölüm 5.2, sayfa 17)

Başlangıç durumu: Kapak kapalıdır.





Nasıl yapılır?	Kullanım	Ayar Alanı	Fabrika ayarı
İçinde bulunan günde evin tamamındaki sıcaklık geçici olarak çok soğuk/ sıcak ise	<ul style="list-style-type: none"> ▶  kumanda düğmesini kullanarak arzu edilen oda sıcaklığını ayarlayın. ▶ Kumanda düğmesini serbest bırakın. Değiştirilen oda sıcaklığı ("geçici istenen oda sıcaklığı" ) kaydedilmiştir. Sürekli gösterge tekrar belirir. ▶ Geçici bir istenen oda sıcaklığını kaldırmak ve seçilen işletimi etkinleştirmek için ,  veya  tuşlarından birine basın. <p>Otomatik işletme sırasında değiştirilen oda sıcaklığı, bir sonraki gece/gündüz işletmesi geçişine kadar geçerlidir.</p>		
Tüm evin sürekli olarak çok soğuk/ sıcak olması halinde. → Otomatik işletmede oda sıcaklığının değiştirilmesi	<ul style="list-style-type: none"> ▶ Otomatik işletmede gündüz/gece oda sıcaklığının değiştirilmesi:  tuşunu basılı tutun ve aynı zamanda kumanda düğmesini  çevirin. Bu değer değiştirilebilir 	Gündüz/Gece gibi	21 °C/ 17 °C

Tab. 2 Özet Kullanma Kılavuzu – Sıcaklıkların Ayarlanması

Nasıl yapılır?	Kullanım	Ayar Alanı	Fabrika ayarı
<p>Normal zamanların dışında (şalt programları dışında) bir defaya mahsus olmak üzere ısıtma yapmak için.</p> <p>→ Manuel gündüz işletmesi ("Sürekli ısıtma"), otomatik seçeneği kapalıdır</p>	<p>► Manuel gündüz işletmesinin etkinleştirilmesi:  tuşunu basılı tutun ve aynı zamanda kumanda düğmesini  çevirin. Bu değer değiştirilebilir.</p> <p> tuşunun yanındaki LED lambası yanar.</p> <p>Bir defalık ısıtma evresini sonlandırmak için:</p> <p>► Otomatik işletmenin etkinleştirilmesi:</p> <p> tuşuna basın.</p> <p> tuşunun yanındaki LED lambası yanar.</p>	6 °C – 30 °C	21 °C
<p>Evde uzun bir süre bulunulmayacağı zaman enerjiden nasıl tasarruf edilir?</p> <p>→ Manuel gece işletmesi ("Sürekli düşük işletme"), otomatik seçeneği kapalıdır</p>	<p>► Manuel gece işletmesinin etkinleştirilmesi:  tuşunu basılı tutun ve aynı zamanda kumanda düğmesini  çevirin. Bu değer değiştirilebilir.</p> <p> tuşunun yanındaki LED lambası yanar.¹⁾</p> <p>Eve geri döndüğünüzde:</p> <p>► Otomatik işletmenin etkinleştirilmesi:</p> <p> tuşuna basın.</p> <p> tuşunun yanındaki LED lambası yanar.</p>	5 °C – 29 °C	17 °C
<p>Sıcak kullanım suyu sıcaklığı çok soğuksa/sıcaksa?</p>	<p>►  tuşunu basılı tutun ve aynı zamanda kumanda düğmesini  çevirin. Bu değer değiştirilebilir.</p>	30 °C – 60(80) °C	60 °C

Tab. 2 Özet Kullanma Kılavuzu – Sıcaklıkların Ayarlanması

Özet Kullanma Kılavuzu – Diğer Fonksiyonlar

Nasıl yapılır?	Kullanım	Diğer bilgiler
Saati ayarlamak için?	<ul style="list-style-type: none">▶ Kapağı açın.▶  tuşunu basılı tutun ve aynı zamanda kumanda düğmesini  çevirin. Saat ayarlanabilir.	→ sayfa 22
Isıtma programını seçmek için?	<ul style="list-style-type: none">▶ Kapağı açın.▶  tuşunu basılı tutun ve aynı zamanda kumanda düğmesini  çevirin. Isıtma programı seçilebilir.	→ sayfa 23

Tab. 3 Özet Kullanma Kılavuzu – Diğer Fonksiyonlar

4 Kullanımla ilgili Temel Bilgiler

4.1 Gösterge

Ekranda ayarlanan ve ölçülen değerler ve sıcaklıklar ekranda görünür, örneğin ölçülen oda sıcaklığı (fabrika ayarında sürekli gösterge).

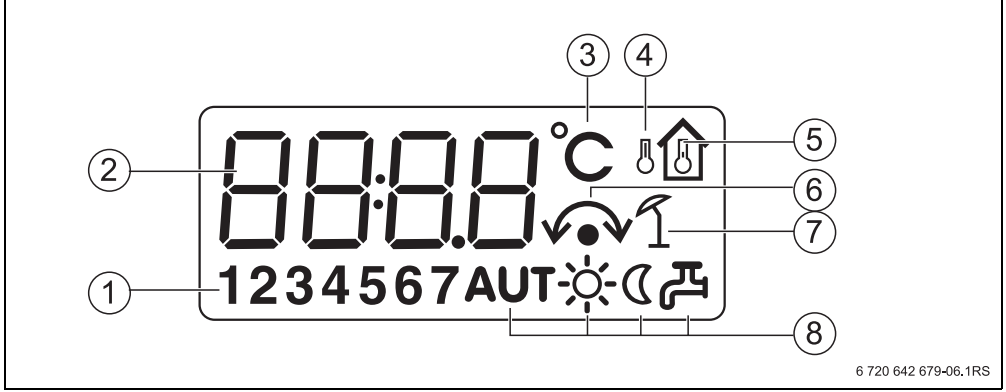

6 720 642 679-06.1RS

Şekil 1 Ekran göstergelerinin açıklaması



- 1 Gün (1 = Pz, 2 = Sa, ...7 = Pa)
- 2 Ayarlanmış ve ölçülmüş olan değer/sıcaklık
- 3 °C olarak "sıcaklık" göstergesi
- 4 "Dış hava sıcaklığı" göstergesi
- 5 "Ölçülen oda sıcaklığı" göstergesi
- 6 Gösterge:
 - a) Oda sıcaklığı şimdi ayarlanabilir veya
 - b) Oda sıcaklığı geçici olarak değiştirilmiştir
- 7 "Yaz işletmesi" göstergesi
- 8 İşletme durumu sembolleri

Değiştirilemez bir değeri değiştirmeye çalıştığınızda veya bir ayar mümkün olmadığında ekranda dört adet kesik çizgi gösterilir.





4.2 Oda Sıcaklığının Doğrudan Deęiřtirilmesi

Evin ii genel olarak ok soęuk veya ok sıcaksa, oda sıcaklıęını kumanda dğmesi ile yükseltin veya dřürün ve termostatik vanalarda deęiřiklik yapmayın.

- ▶  kumanda dğmesini kullanarak arzu edilen oda sıcaklıęını ayarlayın.
- ▶ Kumanda dğmesini serbest bırakın.
Deęiřtirilen oda sıcaklıęı (“geici istenen oda sıcaklıęı” ) kaydedilmiřtir.
Srekli gsterge tekrar belirir.



Geici olarak deęiřtirilen sıcaklık ayarı, ,  veya  tuřlarından birine basıncaya veya ısıtma tesisatı iřletme trn deęiřtirinceye (rn. gece iřletmesine) kadar saklı tutulur.

Oda sıcaklıęını deęiřtirme seenekleri ile ilgili dięer bilgileri 5.2 blmnde, sayfa 17, bulabilirsiniz.

4.3 İřlev Kapsamına Ynelik Uyarılar

Bu kılavuzda, kumanda panelinin mmkn olan maksimum iřlevsellięi aıklanmaktadır. Kullanılan ısıtma kazanına ve brlr kumandasına baęlı olarak bu fonksiyonların tamamı mevcut olmayabilir. Konuyla ilgili daha ayrıntılı bilgileri ilgili blmde bulabilirsiniz. Dięer sorularınız iin yetkili servise bařvurun.

4.4 Isıtma Devresinin Seçilmesi

Isıtma Devresi Nedir?

Bir ısıtma devresi, ısıtma suyunun ısıtma kazanı ile radyatörler arasındaki dolaşımını ifade etmektedir. Bir ısıtma kazanına birden fazla ısıtma devresi bağlanabilmektedir. Örneğin bir ısıtma devresi radyatörler için, bir ısıtma devresi ise yerden ısıtma tesisatı için. Bu durumda radyatörlerin gidiş suyu sıcaklıkları yerden ısıtma tesisatının gidiş suyu sıcaklığından daha yüksek olmalıdır. Gidiş suyu sıcaklığı, ısıtma devresinin gidiş hattının beslendiği ısıtma suyunun ısıtma kazanı tarafından üretilen sıcaklığıdır.

Kumanda paneli, Enerji Yönetim Sistemi'ne (EMS) iki farklı şekilde dahil edilebilir:

- Sistemdeki tek kumanda paneli olarak (Fabrika ayarı): Kumanda paneli bir odaya veya doğrudan ısıtma kazanına monte edilir.
Örnek: Tek ısıtma devreli müstakil bir ev.
- Bir ısıtma devresi için uzaktan kumanda olarak:¹⁾
Kumanda paneli RC25, bir üst seviyedeki bir kumanda paneli ile birlikte (örn. RC35) işletilir. Kumanda paneli RC35, bir oturma odasına veya ısıtma kazanına monte edilebilir ve bir ısıtma devresini (örn. birinci konut) kontrol eder. Kumanda paneli RC25, ikinci bir konuttaki oda sıcaklığını tespit eder ve bu ikinci ısıtma devresini kontrol eder. Isıtma tesisatının temel ayarları RC35'te yapılır ve böylelikle bunlar kumanda paneli RC25'li ısıtma devresinde de kullanılabilir.
Örnekler: Katlardan birinde yerden ısıtma sistemi, bir başka katta ise radyatör bulunması halinde veya içerisinde bir dairenin ve ofisin birbirinden ayrı olarak bulunduğu bir konut tipinde.

1) UBA'lı ısıtma kazanında işletim mümkün değil.

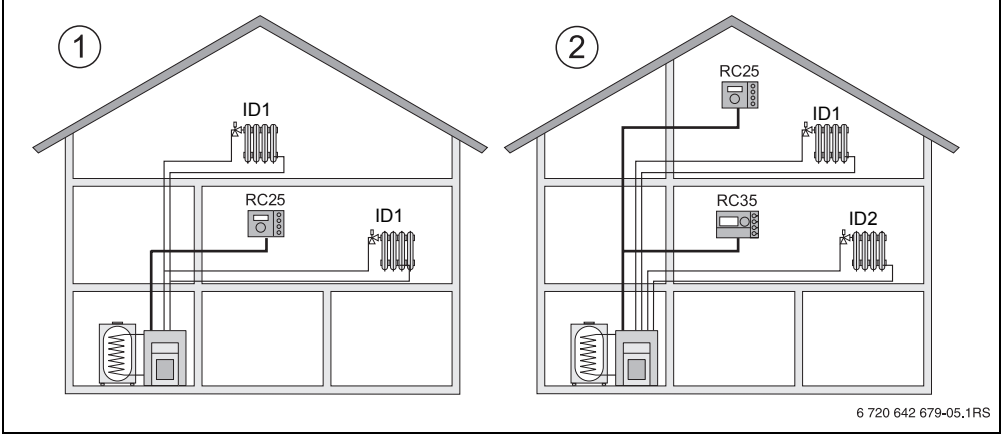

Şekil 2 Bir veya iki ısıtma devreli bir ısıtma tesisatındaki olanaklar

- 1 Tek bir kumanda paneli, tek bir ısıtma devresini kumanda eder.
- 2 Her ısıtma devresi kendisine ait bir kumanda paneli/uzaktan kumanda ile donatılmıştır.

4.5 Devre Dışı Bırakma/Kapatma

Kumanda paneli RC25/RC35, ancak ısıtma tesisatının örn. bakım amacıyla kapatılması halinde devreden çıkarılmaktadır. Isıtma sistemini, sadece örn. bakım çalışmaları için kapatılır.

- Isıtma sistemini açmak veya kapatmak için: Kazan kumanda panelindeki açma/kapama düğmesini **1** (açık) veya **0** (kapalı) konumuna getirin.

i Cihaz kapatıldıktan sonra veya bir elektrik kesintisinde tarih ve saat ayarları birkaç saat kadar saklı tutulur. Diğer tüm ayarlar sürekli olarak muhafaza edilir.

5 Fonksiyonların Kullanımı

Bu bölümde, oda ve sıcak su sıcaklığını nasıl değiştirebileceğiniz anlatılmaktadır. Bu fonksiyonlar, sağ taraftaki tuşlardan birine basılarak veya kumanda paneli kapağının arkasındaki tuşlardan birine basılarak ve kumanda düğmesi çevrilerek kumanda edilir.

5.1 İşletme Türü Seçimi



Kumanda panelini iki farklı şekilde çalıştırabilirsiniz:

- Otomatik işletmede
- Manuel işletmede

İşletme türünü doğrudan ilgili işletme türü tuşuna basarak etkinleştirebilirsiniz:

İşletme Türü	Tuş	Açıklama
Otomatik (önerilen ayar)		Şalt programı aktiftir. Ayarlanan saatte (şalt noktası) otomatik olarak gece ve gündüz işletmesi arasında geçiş yapılmaktadır. ¹⁾ Isıtma tesisatı, geceleri daha düşük bir oda sıcaklığı ile çalıştırılmaktadır (Fabrika ayarı, gece kapatması da mümkündür). Sıcak kullanım suyu hazırlama fonksiyonu gündüz boyunca açık, geceleri ise kapalıdır (Fabrika ayarı). Otomatik tuşundaki LED lambası yanar ve ayrıca güncel duruma bağlı olarak gece veya gündüz işletmesini gösteren LED lambası yanar.

Tab. 4 İşletme Türlerinin Açıklamaları

İşletme Türü	Tuş	Açıklama
Manuel gündüz işletmesi Sürekli ısıtma işletmesi		Fabrika ayarı: 21 °C. Normalden farklı zamanlarda ısıtma yapmak istediğiniz zaman manuel gündüz işletmesi çok kullanışlıdır. Otomatik işletim kapalıdır. Sıcak kullanım suyu hazırlama fonksiyonu açıktır (Fabrika ayarı). Sadece gündüz işletmesi LED lambası yanar.
Manuel gece işletmesi Sürekli düşük işletme		Fabrika ayarı: 17 °C. Isıtma sistemi, düşürülmüş bir oda sıcaklığı ile çalıştırılmaktadır (Fabrika ayarı). Manuel gece işletmesi, özellikle bir defaya mahsus olmak üzere evde uzun bir süre bulunmayacağınız zaman kullanışlıdır. Otomatik işletim kapalıdır. Sıcak kullanım suyu hazırlama fonksiyonu kapalıdır (Fabrika ayarı). Sadece gece işletmesi LED lambası yanar.

Tab. 4 İşletme Türlerinin Açıklamaları

- 1) Otomatik gece ve gündüz işletmesi, manuel olarak yapılan gece ve gündüz işletmesine karşılık gelmektedir. Tek farkı geçiş işleminin otomatik olarak gerçekleşmesidir.



Isıtma tesisatı, dış hava sıcaklığına bağlı olarak kontrol ediliyorsa (→ Bölüm 6.1, sayfa 25): Isıtma tesisatınızın dış hava sıcaklığına bağlı olarak yaz işletiminde (sadece sıcak su hazırlanır) olduğundan, geçiş mevsimlerinde (ilkbahar ve sonbahar) evinizin çok soğuk olduğunu hissedebilirsiniz. Bu durumda odaları birkaç saat ısıtmak için manuel işletme türünü seçin.

5.2 Oda Sıcaklığının Ayarlanması



UYARI: Donma nedeniyle sistemde hasar meydana gelebilir!

Oda sıcaklıkları 10 °C'nin altında ayarlandığında, oda sıcaklıkları, örn. dış cephe duvarlarından geçen boruların çok düşük dış hava sıcaklıklarında donmasına neden olabilecek kadar soğuyabilir.

► Oda sıcaklıklarını 10 °C'den daha yüksek olarak ayarlayın.

Oda sıcaklığı genelde kumanda düğmesi ile ayarlanabilir. Bu ayar üç farklı şekilde yapılabilir:

- Oda sıcaklığını geçici olarak değiştirin. Değiştirilen ayar ısıtma tesisatının işletme türü değiştirilene (örn. gece işletmesine) kadar değişmez.
- Güncel işletme türü (örn. otomatik gündüz işletmesi) için olan oda sıcaklığını değiştirin. Otomatik gündüz işletmesi için artık değiştirilen ayar geçerlidir.
- Güncel olmayan işletme türü için olan oda sıcaklığını değiştirin (örn. gündüzleri gece oda sıcaklığını değiştirin). Bu işletme türü için artık değiştirilen ayar geçerlidir.











Sürekli gösterge standart olarak ölçülen oda sıcaklığına ayarlanmıştır. Yetkili servis başka bir sürekli gösterge de ayarlayabilir.

5.2.1 Oda Sıcaklığının Geçici Olarak Değiştirilmesi



Otomatik veya manuel işletme türünde bulunuyorsunuz ve oda sıcaklığını (“geçici istenen oda değeri”) geçici olarak değiştirmek istiyorsunuz. Geçici bir istenen oda sıcaklığı  sembolü ile gösterilir.

Bu fonksiyon, kumanda paneli RC30 ile bağlantılı olarak desteklenmez. Bunun yerine manuel işletimi kullanın (→ Bölüm 5.1, sayfa 15).

Başlangıç durumu: Kapak kapalıdır.

	Kullanım	Sonuç
1.	<p>Kumanda düğmesini  çevirin.</p> <p>Güncel olarak ayarlanmış olan oda sıcaklığı belirir.</p> <p>Kumanda düğmesini  çevirmeye devam edin. Saatin dönüş yönüne doğru çevrildiğinde oda sıcaklığı yükseltilir, tersi yönde çevrildiğinde düşürülür.</p>	
2.	<p>Arzu edilen oda sıcaklığına ulaşıldığında kumanda düğmesini bırakın.</p> <p>Değiştirilen oda sıcaklığı (“geçici istenen oda sıcaklığı” ) kaydedilmiştir (artık yanıp sönmez). Sürekli gösterge tekrar belirir.</p>	
<p>Manuel işletme sırasında  tuşunun yanındaki LED lambası yanmaz. Değiştirilen oda sıcaklığı ,  veya  tuşlarından birine basılıncaya kadar geçerliliğini korur.</p>		

Geçici Oda Sıcaklığı Değişiminin Sonlandırılması





- ▶ Otomatik işletmeye geri dönme:  tuşuna basın. Otomatik program, gece ve gündüz işletmesi için geçerli normal sıcaklık ayarlarını kullanır.
- ▶ Manuel işletmeye geri dönme:  veya  tuşlarından birine basın. Gece ve gündüz işletmesi için geçerli normal sıcaklık ayarları kullanılır.



Isıtma devresi için kumanda paneli RC35 ile bağlantılı olarak (kumanda paneli RC25 uzaktan kumanda olarak) tatil işletmesi etkinse, kumanda paneli RC25’de geçici istenen oda sıcaklığı değil, istenen tatil sıcaklığı ayarlanabilir.

5.2.2 Güncel İşletme Türü İçin Oda Sıcaklığı Ayarı



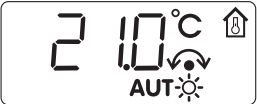



Ayarlanan oda sıcaklığı o an aktif konumda olan ısıtma işletmesi için (gece veya gündüz işletmesi) geçerlidir. Etkin durumdaki ısıtma işletmesini ilgili sembolün LED lambasının yanmasından anlarsınız. Otomatik işletme aktif ve bu işletme türünde oda sıcaklığını değiştirmek istiyorsunuz.

	Kullanım	Sonuç
1.	<p> tuşunu basılı tutun ve aynı zamanda kumanda düğmesini  çevirin.</p> <p>Kumanda düğmesini  çevirmeye devam edin. Saatin dönüş yönüne doğru çevrildiğinde oda sıcaklığı yükseltilir, tersi yönünde çevrildiğinde düşürülür.</p>	
2.	<p>Arzu edilen oda sıcaklığına ulaşıldığında kumanda düğmesini bırakın.</p> <p>Otomatik işletme, değiştirilen oda sıcaklığı ile birlikte etkindir.  tuşunun yanındaki LED lambası yanar. Tekrar sürekli gösterge belirir.</p>	

5.2.3 Aktif Olmayan İşletme Türü İçin Oda Sıcaklığı Ayarı

O an aktif olmayan bir işletme türü için de oda sıcaklığı ayarlanabilir.

Örneğin, “Gündüz” otomatik işletme etkin ve siz ayarlanmış olan gece sıcaklığını değiştirmek istiyorsunuz.

	Kullanım	Sonuç
1.	<p> tuşunu basılı tutun ve aynı zamanda kumanda düğmesini  çevirin.</p> <p>Kumanda düğmesini  çevirmeye devam edin. Saatin dönüş yönüne doğru çevrildiğinde oda sıcaklığı yükseltilir, tersi yönünde çevrildiğinde düşürülür.</p>	
2.	<p>Arzu edilen oda sıcaklığına ulaşıldığında kumanda düğmesini bırakın.</p> <p>Otomatik işletme, değiştirilen oda sıcaklığı ile birlikte etkindir.  tuşunun yanındaki LED lambası yanar. Tekrar sürekli gösterge belirir.</p>	

5.3 Sıcak Kullanım Suyu Fonksiyonunun Ayarlanması

60 °C'nin üzerindeki sıcak kullanım suyu sıcaklıklarında haşlanma tehlikesi vardır!



İKAZ: Haşlanma tehlikesi!

Fabrika çıkışı olarak sıcak kullanım suyunun sıcaklığı 60 °C'ye ayarlıdır. Daha yüksek ayarlarda ve termik dezenfeksiyondan sonra sıcak kullanım suyu musluklarında haşlanma tehlikesi vardır.



- ▶ 60 °C'nin üzerindeki daha yüksek ayarlarda ve termik dezenfeksiyondan sonra sıcak kullanım suyu sadece soğuk su ile karıştırılarak açılmalıdır.

Kumanda paneli ile enerji tasarruflu olarak sıcak kullanım suyu ısıtma olanağı mevcuttur. Bu ayar, kumanda panelinin nasıl monte edildiğine bağlıdır (→ 6.1, sayfa 25):

- Kumanda paneli RC25, sistemdeki tek kumanda paneli olarak çalışıyorsa, sıcak kullanım suyu hazırlama fonksiyonu, ısıtma programının gündüz işletmesinden 30 dakika önce otomatik olarak çalışmaya başlar. Gece işletmesinde sıcak su hazırlanmaz. Sıcak su alma yerlerinin tümü sürekli olarak sıcak kullanım suyu ile beslemek için sirkülasyon pompası¹⁾, gündüz işletmesinde saatte iki defa üç dakikalığına çalıştırılır. Ayarlanabilen maksimum boyler sıcaklığı 60 °C'dir (= Fabrika ayarı).
- Kumanda paneli RC25 uzaktan kumanda olarak bir ısıtma devresine²⁾ monte edilmişse, sıcak kullanım suyu hazırlama fonksiyonu ve sirkülasyon pompasının işletimi ısıtma tesisatının tamamı için bir üst seviyedeki kumanda paneli (örn. RC30/RC35) tarafından ayarlanır. Ayarlanmış olan boyler sıcaklığı, kumanda paneli RC30/RC35 veya kumanda paneli RC25 ile değiştirilebilir, fakat bu durumda kumanda paneli RC30/RC35'in ayar aralığı (maksimum 80 °C) geçerlidir.

5.3.1 Sıcak Kullanım Suyu Sıcaklığının Kontrol Edilmesi veya Değiştirilmesi

Başlangıç durumu: Kapak kapalıdır.

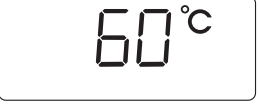
	Kullanım	Sonuç
1.	 tuşunu basılı tutun ve aynı zamanda kumanda düğmesini  çevirin. Bu değer değiştirilebilir.	
2.	Arzu edilen sıcak kullanım suyu sıcaklığına ulaşıldığında kumanda düğmesini bırakın. Değiştirilen değer kaydedilmiştir. Sürekli gösterge tekrar belirir.	

1) Bu fonksiyon, kullanılan ısıtma kazanına bağlıdır.





2) Bu fonksiyon, UBA'lı ısıtma kazanlarında mümkün değildir.

5.3.2 Boylerin Tek Seferlik Isıtılması¹⁾

Gündüz işletmesi sırasında enerjiden tasarruf etmek amacıyla, ancak suyun sıcaklığı, ayarlanmış olan sıcak kullanım suyu sıcaklığının 5 °C kadar altına düştüğünde su tekrar otomatik olarak ısıtılır.

Herhangi bir akşamda veya ayarlanmış olan günlük işletme zamanlarının dışındaki bir zamanda büyük miktarda sıcak suya ihtiyaç duyduğunuzda, sıcak kullanım suyunu ısıtabilirsiniz.

Başlangıç durumu: Kapak kapalıdır.

	Kullanım
1.	 tuşundaki LED lambası yandığında, sıcak kullanım suyu sıcaklığı ayarlanmış olan değerin altına düşmüştür. Boylerin manuel olarak ısıtılması:  tuşuna basın.  tuşundaki LED lambası yanıp söner. Isıtma işlemi başlatılır ve ardından otomatik olarak sonlandırılır.
2.	Isıtma işlemini yarıda kesmek için  tuşuna tekrar basın.











Sıcak kullanım suyu, boylerin büyüklüğüne ve kazanın gücüne bağlı olarak yaklaşık 10 ila 30 dakika arasında ısıtılır. Şofbenlerde veya kombilerde sıcak su çok daha hızlı bir şekilde hazırlanabilmektedir.

1) Bu fonksiyon, UBA'lı ısıtma kazanlarında mümkün değildir.

5.4 Saat ve Gün Ayarları

Isıtma tesisatı, düzgün olarak çalışabilmek için tarih ve saat bilgisine ihtiyaç duymaktadır. Her ikisini de kumanda panelinde yeniden ayarlayabilirsiniz, örneğin uzun bir elektrik kesintisinden sonra (saat fonksiyonu, bir elektrik kesintisinden sonra da bir süre çalışmaya devam eder). Kumanda paneli RC25, bir kumanda paneli RC30/RC35'in uzaktan kumandası olarak atanmışsa, saat ve gün ayarı sadece kumanda paneli RC30/RC35'te yapılabilir. Kumanda paneli RC25, kumanda paneli RC30/RC35'in ayarını devralır.

	Kullanım	Sonuç
1.	Kapağı açın.	
2.	 tuşunu basılı tutun ve aynı zamanda kumanda düğmesini  çevirin. Güncel saat ayarlanabilir.	
3.	 tuşunu serbest bırakın. Saat hafızaya kaydedilir.	
4.	 tuşunu tekrar basılı tutun ve aynı zamanda kumanda düğmesini  çevirin. Haftanın güncel günü (1 = Pz, 2 = Sa, ... 7 = Pz) ayarlanabilir.	
5.	 tuşunu serbest bırakın. Gün kaydedilmiştir.	

5.5 Isıtma Programı Seçimi

Otomatik işletme, belirlenen saatlerde gündüz ve gece işletmesi arasında otomatik olarak geçiş yapılmasını sağlamaktadır. Fabrika çıkışı olarak gündüz ve gece işletmesi için 21 °C ve 17 °C ayarlıdır.





Bir ısıtma programı seçmeden önce, aşağıdaki noktaları dikkate alın:

- Odalar sabahları hangi saatte sıcak olmalı? Bu saat haftanın her günü için aynı mı?
- Gündüzleri ısıtma yapmak istemediğiniz günler var mı?
- Isıtma sistemini akşamları saat kaçtan sonra kapatmak istiyorsunuz? Bu da haftanın her günü için ayrı ayrı saatlerde olabilir.

Kumanda paneli RC25, uzaktan kumanda olarak bir kumanda paneli RC30/RC35'e monte edilmişse, RC30/RC35'teki ısıtma programları kumanda paneli RC25'te kullanılabilir ("Özel Program" olarak adlandırılan programlar, → Tab. 5, sayfa 24).

Kumanda paneli, sekiz farklı ısıtma programı ile donatılmıştır. Isıtma programlarının ön ayarlı zamanları ile ilgili genel bir bakışı Tab. 5, sayfa 24, bulabilirsiniz.

Bu ısıtma programlarından hangisinin gereksinimlerinize konfor ve enerji tasarrufu açısından en uygun olduğunu kontrol edin. Burada her şeyden önce gündüz ve gece işletmesi için aç-kapa noktalarının sayısını ve saatlerini göz önünde bulundurunuz. Fabrika tarafından **Pr1** ("Aile" programı) ayarlanmıştır.

	Kullanım	Sonuç
1.	Kapağı açın.	
2.	 tuşuna basın ve basılı tutun. Seçilen ısıtma programı belirir.	
3.	Kumanda düğmesi  ile istenen ısıtma programını seçin (→ Tab. 5, sayfa 24).	
4.	 tuşunu serbest bırakın. Yeni seçilen programı kaydedilmiştir. Tekrar sürekli gösterge belirir.	



Seçilen ısıtma programı sadece otomatik işletme ayarlandığında etkindir (→ Bölüm 5.1, sayfa 15).

Isıtma programlarının açılma ve kapanma noktaları

No.	Program	Gün	ACIK	KAPALI	ACIK	KAPALI	ACIK	KAPALI
Pr1	Aile (Temel ayar)	Pt–Ps	5:30	22:00				
		Cm	5:30	23:00				
		Ct	6:30	23:30				
		Pz	7:00	22:00				
Pr2	Sabah (İşte sabah vardiyası)	Pt–Ps	4:30	22:00				
		Cm	4:30	23:00				
		Ct	6:30	23:30				
		Pz	7:00	22:00				
Pr3	Aksam (İşte akşam vardiyası)	Pt–Cm	6:30	23:00				
		Ct	6:30	23:30				
		Pz	7:00	23:00				
Pr4	Öğleden önce (Öğleden önce)	Pt–Ps	5:30	8:30	12:00	22:00		
		Cm	5:30	8:30	12:00	23:00		
		Ct	6:30	23:30				
		Pz	7:00	22:00				
Pr5	Öğleden sonra (Öğleden sonra)	Pt–Ps	6:00	11:30	16:00	22:00		
		Cm	6:00	11:30	15:00	23:00		
		Ct	6:30	23:30				
		Pz	7:00	22:00				
Pr6	Öğlen (Öğlen evde)	Pt–Ps	6:00	8:00	11:30	13:00	17:00	22:00
		Cm	6:00	8:00	11:30	23:00		
		Ct	6:00	23:00				
		Pz	7:00	22:00				
Pr7	Tek	Pt–Ps	6:00	8:00	16:00	22:00		
		Cm	6:00	8:00	15:00	23:00		
		Ct	7:00	23:30				
		Pz	8:00	22:00				
Pr8	Yaslılar	Pt–Pz	5:30	22:00				
Pr9	Yeni Program	Sürekli ısıtma işletmesi (24 saat). Bu gösterge, kumanda paneli RC30/RC35'e yeni bir program girilirken kumanda paneli RC25'te belirir (sadece uzaktan kumanda olarak RC25'te) ¹⁾						
Pr0	Özel program (RC30/RC35'te)	Sadece uzaktan kumanda olarak kumanda paneli RC25: Kumanda paneli RC25'in ısıtma devresi için kumanda paneli RC30/RC35'te girilen "Özel Program 1" 'i etkinleştirir. ¹⁾						
Pr10	Özel program (RC35'te)	Sadece uzaktan kumanda olarak kumanda paneli RC25 ile bağlantılı olarak RC35: Kumanda paneli RC25'in ısıtma devresi için kumanda paneli RC35'te girilen "Özel Program 2" 'yi etkinleştirir. ¹⁾						

Tab. 5 Isıtma programları (ACIK = Gündüz işletmesi, KAPALI = Gece işletmesi)

1) Bu fonksiyon, UBA'lı ısıtma kazanlarında mümkün değildir.

6 Kumanda Paneli İçin Ayarlama Bilgileri

6.1 Kontrol şekilleri

Isıtma sistemi kontrolü, üç ayrı şekilde çalışır. Yetkili servis personeli, mevcut ihtiyacı gözeterek bunlardan birini seçmekte ve sizin için ayarlamaktadır:

Oda sıcaklık kontrolü

Bu kontrol şeklinde, kumanda paneli, konut için referans olabilecek bir odaya monte edilmiş olmalıdır. Kumanda paneli bu “referans oda”daki sıcaklığı ölçer. Gidiş hattı sıcaklığı ayarlanmış olan ve ölçülen oda sıcaklığına bağlı olarak kontrol edilir. Bu sebepten referans oda sıcaklığını etkileyen faktörler (örn. açık bir pencere, güneş ışınları veya bir şömine ısı) tüm konutu etkiler. Evin veya referans odanın oda sıcaklığını kumanda panelinde ayarlayın. Diğer odalarda daha yüksek veya düşük sıcaklıklara erişmek için termostatik vanalar kullanılmalıdır.

Dış hava sıcaklığına bağlı kontrol ısıtma

Isıtma eğrisi, ısıtma kazanındaki suyunun sıcaklığını belirler. Bu sıcaklık eğrisine yalnızca dış hava sıcaklığının mı etki edeceği veya referans oda sıcaklığının da etki edip etmeyeceği seçilebilir.

• Sadece dış hava sıcaklığına bağlı kontrol:

Dış hava sıcaklığı, bir sıcaklık sensörü aracılığıyla ölçülür. Isıtma cihazı çıkış suyu sıcaklık değeri, dış hava sıcaklığı baz alınarak ısıtma eğrisi üzerinden hesaplanır.

Kumanda panelinde tüm konut için oda sıcaklığını ayarlayabilirsiniz (bu durumda ısıtma eğrisi yukarıya veya aşağıya doğru kaydırılır). Odalardaki termostatik vanaları istenen oda sıcaklığına erişebilecek şekilde ayarlanmalıdır.

• Oda sıcaklık etkili dış hava sıcaklığına bağlı kontrol:

Bu kontrol şeklinde, çıkış suyu sıcaklığı öncelikli olarak dış hava sıcaklığına bağlıdır, fakat yetkili servis tarafından ayarlanan ölçüde oda sıcaklığı da gözetilmektedir.



Oda sıcaklığı kontrolünde ve oda sıcaklık etkili dış hava sıcaklığına bağlı kontrolde şu hususlara dikkat edilmelidir:

“Referans odada” (kumanda panelinin monte edildiği oda) bulunan termostatik vanalar **sonuna kadar açılmış** olmalıdır! Gidiş suyu sıcaklığı, bu odada ölçülen sıcaklığa göre ayarlanmaktadır. Termostatik vanalar kapatılarak gidiş suyu sıcaklığı sınırlandırılmamalıdır.

6.2 Enerji Tasarrufuna Yönelik Öneriler

- Gündüz oda sıcaklığını 1 °C kadar düşürerek ısıtma giderlerinden % 6'ya varan oranda tasarruf edebilirsiniz.
- Isıtma sistemini sadece ısıtma gereksinimi olduğunda gündüz işletmesinde çalıştırın. Otomatik gece düşümü için şalt programlarını kullanın.
- Doğru havalandırma yapın: Pencereleri daimi olarak aralık bırakmak yerine, bir kaç dakika tamamen açın.
- Odaları havalandırırken termostatik radyatör vanalarını kapatın.
- Pencerelerin ve kapıların sızdırmaz olduklarından emin olun.
- Radyatörlerin önlerini büyük mobilyalarla (örn. kanepeler) kapatmayın (min. 50 cm mesafe bırakılmalıdır). Aksi takdirde ısınan havanın sirkülasyonu önlenir ve oda ısınmaz.
- Sıcak kullanım suyu hazırlama fonksiyonu sırasında da enerji tasarrufu yapabilirsiniz: Odaların sıcak olmasını istediğiniz zamanlarla, sıcak su ihtiyacınız olan zamanları birbirine denk getirin. Boyler ısınması için gerektiğinde ayrı bir şalt programı kullanın.
- Isıtma cihazınıza yılda bir defa yetkili servise tarafından bakım yaptırın ve ısıtma tesisatınızın bakımını da ihmal etmeyin.

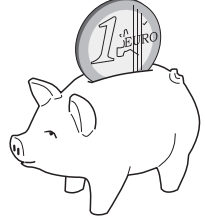

7 Çevre Koruma/Geri Dönüşüm

Çevre koruma, grubumuzda temel bir şirket prensibidir.

Ürünlerin kalitesi, ekonomiklik ve çevre koruma, bizler için aynı önem seviyesindedir. Çevre korumayla ilgili yasalar ve talimatlara çok sıkı bir şekilde uyulmaktadır.

Çevrenin korunması için bizler, ekonomikliği dikkate alarak, mümkün olan en iyi teknolojiyi ve malzemeyi kullanmaya özen gösteririz.

Ambalaj

Ürünlerin paketlenmesinde, optimum bir geri kazanıma (Recycling) imkan sağlayan, ülkeye özel geri kazandırma sistemlerinde katılımcıyız.

Kullandığımız tüm paketlenme malzemeleri çevreye zarar vermeyen, geri kazanımlı malzemelerdir.

Eski Cihazlar

Eski cihazlarda yeniden değerlendirilebilecek (geri kazanabilecek) malzemeler mevcuttur.

Cihazların yapı grupları kolaylıkla ayrılabilir ve plastik malzemeler işaretlenmiştir. Böylelikle farklı yapı grupları ayrıştırılabilir ve geri kazanıma veya etkisizleştirilmeye yönlendirilebilir.

8 Arızaların Giderilmesi

Bu bölümde ısıtma tesisatınızla ilgili sıkça sorulan sorular ve yanıtları yer almaktadır. Bu sayede görünürde arıza sandığınız bazı durumları kendiniz giderebilirsiniz. Bölümün sonunda, arızaların ve bunların nasıl giderileceğinin açıklandığı bir tablo yer almaktadır.

8.1 Sıkça Sorulan Sorular

Oda sıcaklığı ölçülmemesine rağmen, neden ayarlanmalı?

Dış hava kontrollü işletmede oda sıcaklığı ölçülme de, oda sıcaklığını ayarlayarak ısıtma eğrisini değiştirmiş olursunuz. Bu değişiklikle ısıtma suyunun ve dolayısıyla radyatörlerin sıcaklığı değiştiği için oda sıcaklığı da değiştirilmiş olmaktadır.

Ayrı bir termometre ile ölçülen oda sıcaklığı neden ayarlanmış olan oda sıcaklığına eşit değil?

Oda sıcaklığına çeşitli koşullar etki etmektedir. Kumanda paneli RC25 soğuk bir duvara monte edildi ise, duvarın sıcaklığından etkilenir. Odada sıcak bir yere, örn. şömineye yakın olarak, monte edildiğinde de buradaki ısıdan etkilenir. Bu sebepten ayrı bir termometre ile ölçülen oda sıcaklığı RC25'da ayarlanmış olan sıcaklıktan daha farklı olabilir. Ölçülen oda sıcaklığını başka bir termometre ile ölçülen sıcaklıkla karşılaştırmak istiyorsanız, aşağıdaki noktalar önemlidir:

- Bu termometre ve oda termostatı birbirine yakın olmalıdır.
- Termometre, sıcaklığı doğru bir şekilde ölçmelidir.
- Oda sıcaklığını karşılaştırmak için sıcaklık ölçümünü ısıtma tesisatının ısıtma aşamasında yapmayın; çünkü kumanda panelindeki sıcaklık göstergesi ile termometrenin sıcaklıkları algılama hızları birbirinden farklı olabilir.

Tüm bu hususlara dikkat etmenize rağmen yine de bir sapma tespit etmeniz halinde, oda sıcaklığı göstergesini eşitleyebilirsiniz (→ sayfa 17).

Dış hava sıcaklığı yüksek olduğunda, radyatörler neden çok sıcak?

Isıtma sisteminizde üç yollu vanasız bir ısıtma devresi (Isıtma devresi 1) bulunması halinde bu durum normaldir. Pompa, sadece ısıtma kazanı belirli bir gidiş suyu sıcaklığına eriştiğinde çalışmaya başlar. Bu gidiş suyu sıcaklığı, dış hava sıcaklığına göre gerekli olan sıcaklıktan daha yüksek ise, radyatörler kısa bir süre için ısınabilir. Kumanda paneli bu durumu algılar ve kısa bir süre içerisinde gerekli önlemi alır. Radyatörlerdeki termostatik vanaları açık bırakın ve ayarlanmış olan oda sıcaklığına ulaşana kadar bekleyin. Belirli koşullar altında yaz işletimi sırasında da radyatörlerin kısa süreli olarak ısıtılması mümkündür: Pompa, "sıkışmayı" önlemek (bloke olmayı) için belli aralıklarla otomatik olarak çalıştırılır. Pompa tesadüfen kullanım suyu ısıtmasından hemen sonra çalışırsa, kullanılmayan atık ısı, ısıtma devresi üzerinden radyatörlere gönderilir.

Isıtma yapılmamasına veya çok düşük ısıtma yapılmasına rağmen pompa, geceleri niye çalışıyor?

Bunun nedeni, yetkili servisin gece düşümü için hangi ayarı yaptığına bağlıdır.

- **Düşük işletim:** Düşük seviyede bir ısıtma yapılsa bile, ayarlanan düşük oda sıcaklığına ulaşılabilmesi için pompanın çalışması mümkündür.
- **Kapatma işletimi:** Isıtma sistemi (dolayısıyla pompa) gece işletmesi sırasında otomatik olarak kapatılır. Dış hava sıcaklığı donma koruma sıcaklığının altına düştüğünde, pompa “Donma koruması” fonksiyonu üzerinden otomatik olarak çalıştırılır.
- **Kapatma işletimi ve oda kontrollü işletme:** Ölçülen sıcaklık, ayarlanan sıcaklığın altında düştüğünde ısıtma tesisatı otomatik olarak çalıştırılır. Pompa da birlikte çalışır.

Ölçülen oda sıcaklığı, ayarlanmış olan oda sıcaklığından daha yüksek. O zaman ısıtma kazanı niye çalışmaya devam ediyor?

Isıtma kazanı, sıcak kullanım suyunu ısıtmak için çalışabilir. Isıtma tesisatınız, mümkün olan üç kontrol şekline birine ayarlanmış olabilir (→ sayfa 25):

- Oda sıcaklık kontrolü: Ayarlanan oda sıcaklığına ulaşıldığında ısıtma kazanı devreden çıkar.
- Dış hava sıcaklığına bağlı kontrol: Isıtma tesisatı, dış hava sıcaklığına göre çalışır.
- Oda sıcaklık etkili dış hava sıcaklığına bağlı kontrol: Isıtma tesisatı, yukarıda belirtilen her iki kontrol şeklinin avantajlarından da yararlanır.

Ölçülen oda sıcaklığı, ayarlanmış olan oda sıcaklığından yüksek olduğunda, son iki durumda da ısıtma kazanının çalışması mümkündür.

8.2 Arıza ve Bakım Göstergeleri

Kumanda panelinde üç farklı mesaj türü gösterilir:

- Servis ikazı
- Arıza mesajı (= Sistem hatası; kumanda panelinin yanlış ayarlanması veya bileşenlerin yol açtığı hata)
- Bakım mesajları (Bakım yapılması gerektiğine yönelik bir bilgi)



UYARI: Donma nedeniyle sistemde hasar meydana gelebilir!

Isıtma tesisatı bir arıza nedeniyle devre dışı kaldığında, çok düşük sıcaklıklarda tesisat donabilir.

- ▶ Arızayı resetlemeyi deneyin.
- ▶ Arızayı bu şekilde gidermek mümkün olmuyorsa derhal yetkili servise haber verin.



Arızalar, kullanılan ısıtma kazanı tipine bağlıdır. Arızalarla ilgili daha ayrıntılı bilgileri ısıtma kazanının dokümanlarında bulabilirsiniz.

Tablodaki “Kod” Sütunu 6

Tüm mesajlar bir kod kullanılarak gösterilmektedir. Bu kodlar, yetkili servise arızanın nedeni ile ilgili bilgi verir.

Bu kodlar, iki parçadan oluşmaktadır. İlk olarak servis kodu (ekran kodu) gösterilir (örn. **A01**). Kumandası düğmesi sağa doğru çevrildiğinde, arıza kodu (örn. **816**) gösterilir.





Ekran, servis kodu ile bir **arızanın** (= sistem hatası) mı, yoksa bir **bakımın** mı söz konusu olduğu gösterir.

1. Bir arıza mesajında  kumanda düğmesini sağa doğru çevirin. Arıza kodu gösterilir.
2. Arızanın bir reset (→ Bölüm 8.3) veya Tab. 6 açıklamalar ile giderilip giderilemeyeceğini kontrol edin.
3. Aksi durumda derhal yetkili servise haber verin (kodu belirtin).
4. Bir bakım mesajında, bu mesajın Tab. 6 açıklamaların yardımıyla giderilip giderilemeyeceğini kontrol edin.
5. Aksi durumda yetkili servise haber verin (kodu belirtin).

Aşağıdaki tabloda, mümkün olan arıza ve bakım göstergeleri açıklanmaktadır:

Kod	Gösterge	Nedeni	Giderilmesi
	Ekran göstergesi yok	Isıtma tesisatı kapalıdır. Isıtma tesisatının gerilim beslemesinde kesinti var.	<ul style="list-style-type: none"> ▶ Isıtma tesisatını çalıştırın. ▶ Kumanda panelinin duvardaki yuvasına doğru bir şekilde yerleştirilmiş olup olmadığını kontrol edin. ▶ Duvardaki bağlantı yuvasında bulunan kabloların kumanda paneline bağlı olup olmadığını kontrol edin.
	<p>Çalıştırdıktan sonra:</p> <div style="border: 1px solid black; padding: 5px; text-align: center;"> <p>— — — —</p> </div> <p>Ayrıca tuşlardaki LED'ler de dönüşümlü olarak yanıp sönüyor.</p>	Cihaz açıldıktan sonra, EMS/UBA ile RC35 arasında veri aktarımı başlar (bu bir arıza değildir).	▶ Birkaç saniye bekleyin.
	<p>Bir ayar değiştirildiğinde:</p> <div style="border: 1px solid black; padding: 5px; text-align: center;"> <p>— — — —</p> </div>	Bu parametre değiştirilemez veya bu ayar yapılamaz.	

Tab. 6 Arıza ve bakım göstergeleri

Kod	Gösterge	Nedeni	Giderilmesi
xxx	xxx	Örnek:  Tuşlardaki LED'ler de dönüşümlü olarak yanıp sönüyor. Gösterge ışığı yanıp sönüyor.	Isıtma tesisatında veya kumanda panelinde bir arıza var. Bu arızanın sebebi geçici olabilir. Bu durumda ısıtma sistemi kendiliğinden normal duruma geri döner.
		Ayrıca gösterge ışığı da yanıp sönüyor.	Isıtma tesisatında veya kumanda panelinde bir arıza var. Bir arıza yanıp sönerek gösterildiğinde, bu arızanın resetlenmesi gereklidir.
A01	816	 EMS'ye olan iletişimde hata vardır; örn. temassızlık veya elektromanyetik dalgalar nedeniyle.	Sürekli gösterge ekranda kendiliğinden tekrar belirmese: ► Yetkili servise haber verin.
			► Arızayı resetleyin (→ Bölüm 8.3).
A11	802		► Kumanda panelinin duvardaki yuvasına doğru bir şekilde yerleştirilmiş olup olmadığını kontrol edin.
A11	803	Saat veya tarih girilmemiş. Bu duruma, örn. uzun bir elektrik kesintisi sebep olabilir.	► Duvardaki bağlantı yuvasında bulunan kabloların kumanda paneline bağlı olup olmadığını kontrol edin.
A18	802		► Şalt programının ve diğer fonksiyonların çalışabilmesi için saat ve tarih ayarlarını yapın.
		Saat veya tarih girilmemiş. Bu duruma, örn. uzun bir elektrik kesintisi sebep olabilir.	► Şalt programının ve diğer fonksiyonların çalışabilmesi için saat ve tarih ayarlarını yapın.

Tab. 6 Arıza ve bakım göstergeleri

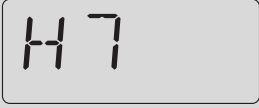
Kod	Gösterge	Nedeni	Giderilmesi
Hxx ¹⁾	Örnek: 	Bakım gereklidir. Isıtma tesisatı mümkün olduğunca çalışmaya devam eder.	► Bakımın yapılmasını sağlamak için yetkili servise haber verin.
H7 ¹⁾		Isıtma tesisatındaki su basıncı düşük bir değere düştü. Bu değer, ancak ısıtma tesisatı dijital bir basınç sensörü ile donatılmış olduğunda gösterilir. Bunun dışında işletme basıncını manometrede zaman zaman kontrol edin.	Bu mesaj, sizin tarafınızdan giderilebilen tek bakım mesajıdır (H 7). ► Isıtma suyu doldurun (→ Isıtma kazanının kullanma kılavuzu).

Tab. 6 Arıza ve bakım göstergeleri

1) Bu fonksiyon, UBA'lı ısıtma kazanlarında mümkün değildir.

8.3 Arızaların Resetlenmesi (Reset)

Arızaların bir kısmı reset yapılarak giderilebilir. Bu durum kilitleyici arızalar için geçerlidir. Bu tür arızaları, kazan kumanda paneli ekranının yanıp sönmelerinden anlayabilirsiniz.

- Hatayı resetlemek için kazan kumanda panelinde reset fonksiyonunu etkinleştirin. Kazan kumanda panelinde reset fonksiyonunun nasıl etkinleştirileceği ile ilgili bilgileri ısıtma kazanının ve/veya kazan kumanda panelinin teknik dokümanlarında bulabilirsiniz.
- Hatayı resetlemek mümkün olmadığında (gösterge yanıp sönmeye devam eder) yetkili servise haber verin.

Alfabetik İndeks

A			
Açılma noktası	24	İşletme türleri	15
Ambalaj	27	K	
Arızalar	30	Kapama işletmesi	29
Arızaları resetleme	33	Kapanma noktası	24
Atık Yok Etme	7, 27	Kontrol şekilleri	25
B		M	
Boyer sıcaklığını ayarlama	20	Manuel gün/gece işletmesi	15
Boyerin bir defalık ısıtılması	20	O	
C		Oda kontrollü işletme	29
Çevre Koruma	27	Oda sıcaklığı	
D		- çok soğuk/çok sıcak	8
Dış hava kontrollü işletme	29	- geçici olarak değiştirilmesi	18
Dış hava sıcaklığı, yüksek	28	- Göstergede sapma	28
Dış hava sıcaklığına bağlı kontrol	29	Oda sıcaklığına bağlı kontrol	29
Dış hava sıcaklığına bağlı kontrol	25	Oda sıcaklık kontrolü	25
Devre dışı bırakma		Otomatik	15
- Kapatma	14	Özet Kullanma Kılavuzu	8
Don	6	P	
- Donma tehlikesindeki arızalar	30	Pompası	29
Donma	33	R	
Donma koruması	29	RC25 ısıtma devreleri	13
Düşük işletme	29	Recycling	27
E		Referans oda	25
Elektrik kesintisi	14	Reset	33
Emniyetle ilgili Bilgiler	6	S	
Enerji	7	Sıcaklık, bkz. oda sıcaklığı	
- Enerji Tasarrufuna Yönelik Öneriler	26	Sürekli ısıtma (manuel gündüz işletmesi)	15
Eski Cihazlar	27	Sürekli düşük işletme (manuel gece işletmesi)	15
G		T	
Gece düşümü	29	Temizlik	7
Gece işletmesi	15	Termostatik Vanalar	7
Gidiş suyu sıcaklığı	13	Termostatik vanalar	25
Gündüz işletmesi	15	U	
I		Uzaktan kumanda	13
Isıtma devresi			
- Açıklama	13		
Isıtma devresi seçme	13		

Notlar



ISISAN ISITMA VE KLİMA SANAYİ AŞ

MERKEZ Zincirlikuyu Yolu Sok. No: 4 Balmumcu – Beşiktaş / İstanbul • Tel: (0212) 340 37 00 - 340 37 37 Faks: (0212) 266 11 34 - 272 22 32
İSTANBUL ANADOLU BÖLGE MÜDÜRLÜĞÜ Ankara Astfah Üzeri Onur Sk. No.18/A Koşuyolu Kadıköy / İstanbul • Tel: (0216) 544 11 00 Faks: (0216) 340 40 17
ADANA BÖLGE MÜDÜRLÜĞÜ Turgut Özal Bulvarı No: 129 (Metropol Sinema Karşısı) 01170 Adana • Tel: (0322) 232 70 20 Faks: (0322) 232 70 25
ANKARA BÖLGE MÜDÜRLÜĞÜ Akşay Cad. Büküm Sok. No.2 (Dedeman Oteli Karşısı) 06660 Kavaklıdere - Ankara • Tel: (0312) 418 32 20 Faks: (0312) 417 92 55
ANTALYA BÖLGE MÜDÜRLÜĞÜ Ali Çetinkaya Caddesi No.152 Pitt Karşısı / Antalya • Tel: (0242) 322 04 44 Faks: (0242) 322 27 25
BURSA BÖLGE MÜDÜRLÜĞÜ Ovaakça Mah. Yalova Yolu 14. Km No: 28 Osmangazi / Bursa • Tel: (0224) 267 04 85 Faks: (0224) 267 00 69
İZMİR BÖLGE MÜDÜRLÜĞÜ Akçay Caddesi No. 283 Emlak Bankası Konutları Karşısı Gazlemir / İzmir • Tel: (0232) 251 30 50 Faks: (0232) 251 91 81



www.isisan.com

www.isisanservis.com

Buderus