

NOVADENS EXTRA
24 Fi - 28 Fi - 33 Fi - 42 Fi - 45 Fi
Yoğuşmalı Kombi

Montaj ve Kullanma Kılavuzu

Deęerli Tüketicimiz,

Kombiniz tüm ısınma ve sıcak su ihtiyacınızı karşılayabilmek amacıyla üretilmiştir.

Sizin için hazırlanmış olan bu kitapçıkta; kombinizin doğru ve verimli kullanılması ile ilgili olarak çok faydalı bilgi ve açıklamalar yer almaktadır.

Lütfen kombinizi, bu kitapçığı okumadan kullanmamaya özen gösteriniz.

Ambalaj malzemelerini (plastik poşet, naylon, etc.) sağlık açısından bir tehlike oluşturmaması için çocukların ulaşabileceğı yerlerde bırakmayınız.

Bu cihaz, aşağıda belirtilen direktifler doğrultusunda CE işaretini taşımaktadır:

- Gaz Direktifi 2009/142/EEC
- Verimlilik Direktifi 92/42/EEC
- Elektromanyetik Uygunluk Direktifi 89/336/EEC
- Alçak Gerilim Direktifi 2006/95/EC



Bu cihazlar için Gümrük ve Ticaret Bakanlığı Tüketicinin Korunması ve Piyasa Gözetimi Genel Müdürlüğü tarafından belirlenen kullanım ömrü 15 yıldır. İlgili yasa gereğince üretici ve satıcı firmalar bu süre içerisinde cihazların fonksiyonlarını yerine getirebilmesi için gerekli yedek parça bulundurma ve cihaza servis yapılmasını sağlamayı taahhüt eder.

Size bu kitapçıkla birlikte servis hizmeti alabileceğiniz, servis istasyonlarıyla ilgili bilgileri içeren “Yetkili Servis Kitapçığı” verilmiştir. Firmamız tarafından dönemsel olarak Yetkili Servis bilgilerinde değişiklikler yapılabilmektedir. Bu sebeple güncel Yetkili Servis Bilgilerine firmamızın web sayfasında yer alan “ Yetkili Servisler ” bölümünden ulaşabilirsiniz. Bilgi için lütfen internet adresindeki web sayfamızı ziyaret ediniz. Ayrıca aşağıdaki iletişim bilgilerinden Satış Sonrası Hizmetler Müdürlüğü ile irtibata geçebilir, bölgenizde hizmet vermekte olan en yakın yetkili servis iletişim bilgilerini alabilirsiniz. Cihazın ilk çalıştırma işleminin Yetkili Servis tarafından yapılması zorunludur. Aksi takdirde, cihaz garanti kapsamı dışında kalacaktır.

ÜRETİCİ FİRMA



MAKİNA SANAYİ VE TİCARET A.Ş.

Orhanlı Beldesi, Orta Mahalle, Akdeniz Sokak No: 8

34959 Tuzla / İSTANBUL

Tel: (0216) 581 65 00

Fax: (0216) 304 20 13

[http:// www.baymak.com.tr](http://www.baymak.com.tr)

e-mail: yonetim@baymak.com.tr

İçindekiler

1. MONTAJ ÖNCESİ TALİMATLAR.....	3
2. ÇALIŞTIRMA ÖNCESİ TALİMATLAR.....	4
3. KOMBİNİN ÇALIŞTIRILMASI.....	5
4. GEÇİCİ FONKSİYONLAR.....	12
5. SİSTEME DOLDURULMASI.....	12
6. KOMBİNİN KAPATILMASI.....	13
7. UZUN SÜRELİ KAPAMA.....	13
8. SORUN GİDERME.....	14
9. BAKIM.....	14
10. KOMBİNİN MONTAJI.....	16
11. TEST MODU.....	19
12. POMPA KAPASİTE EĞRİSİ.....	19
13. ELEKTRİK DEVRE ŞEMASI.....	20
14. TEKNİK ÖZELLİKLER.....	21

1. MONTAJ ÖNCESİ TALİMATLAR

Bu cihaz, atmosferik basınçta kaynama sıcaklığının altında su ısıtmak üzere tasarlanmıştır. Performansına ve çıkış gücüne uygun bir merkezi ısıtma tesisatı ve kullanım suyu sistemine bağlanmalıdır.

Kombinin montajı mutlaka kalifiye bir montaj elemanı tarafından yapılmalıdır. Montaj öncesi aşağıdaki kontroller mutlaka gerçekleştirilmelidir;

a) Kombine, gaz tesisatı ile sağlanan mevcut gaz ile kullanılacak şekilde ayarlandığından emin olunuz. Kuto üzerindeki işaretlemeler ve cihaz üzerindeki etiketleri kontrol ediniz.

b) Kanun ve yönetmeliklere uygun olarak, birden fazla cihazdan gelen egzost gazları toplamak için özellikle dizayn edilmiş bacalar dışında, diğer cihazların egzost gazlarının aynı baca kanalının içinden geçerek çıkmadığını, baca başlığının uygunluğunu ve başlığın tıkalı olmadığını kontrol ediniz.

c) Mevcut bacalara bağlantı yapılması durumunda, bunların çok temiz olduğundan emin olunuz, aksi takdirde bacadan gelen kurumlar, çalışma sırasında gaz geçişlerini tıkar ve tehlikeli durumlara neden olabilir.

d) Tüm tesisat boruları, içinde yabancı madde kalmaması için tamamıyla temizlenmelidir.

Kombinin verimli bir şekilde çalışması ve garanti kapsamı dışında kalmaması için aşağıdaki uyarıları mutlaka dikkate alınız:

1. Kullanım suyu devresi:

1.1. Su sertliği 20°F'den (1°F = 1 lt. suda 10 mg kalsiyum karbonat) yüksek ise; mevcut sisteme polifosfat karıştırılmalı veya mutlaka su arıtması yapılmalıdır.

1.2. Cihazın montajının ardından, kullanımdan önce, kullanım suyunu bir süre akıtarak cihazdan geçen ilk suyun atılmasını sağlayınız.

2. Isıtma devresi

2.1. Yeni tesisat

Kombinin montaj işlemi öncesinde, tesisat (sistem), uygun - tescilli ürünler kullanılarak mutlaka temizlenmelidir. Tesisatın ve tesisatta bulunan metal, plastik ve kauçuk parçaların zarar görmemesi için; nötr bazlı, asidik ve alkalik olmayan (örneğin: SENTINEL X300 veya X400 ve FERNOX Regenerator) temizleyiciler kullanınız. Bu tip temizleyici ürünler kullanırken, üreticinin kullanım talimatlarına mutlaka uyunuz.

2.2. Eski tesisat:

Kombinin montaj işlemi öncesinde, tesisatı (sistemi) boşaltarak, uygun, tescilli ürünler kullanılarak mutlaka temizleyiniz. Tesisatın ve tesisatta bulunan metal, plastik ve kauçuk parçaların zarar görmemesi için; nötr bazlı asidik olmayan ve alkalik olmayan (örneğin: SENTINEL X300 veya X400 ve FERNOX Regenerator) temizleyiciler kullanınız. Bu tip temizleyici ürünler kullanırken, üreticinin kullanım talimatlarına mutlaka uyunuz.

Isıtma devresi tesisatında pislik, tıkanıklık, tesisat kalıntısı, çapak, cüruf vb. partiküllerin bulunması kombininin çalışmasını olumsuz yönde etkileyecektir. Bu tip durumlar; kombinin randımsız çalışmasına, aşırı ısınmasına, sesli çalışmasına, vb. problemlere neden olabilecektir. Tesisat nedeniyle kombide meydana gelecek arıza ve problemler garanti kapsamı dışındadır.

Cihaz, bağlantı elemanları cihazın ağırlığını kaldıracak şekilde kuvvetli ve sağlam durumda duvara bağlanmalıdır.

Cihazla beraber verilen montaj şablonu kullanılarak bağlantı kaidesi ve askı delikleri hassas olarak markalanmalıdır. Cihazın terazide olduğu mutlaka kontrol edilmelidir.

Cihaz TSE standartlarına uygun olarak topraklanmalıdır. Elektrik bağlantısı için TSE'li 3x1.5 mm² kesitli NYAF kablo kullanınız. (Tesisatçınıza mutlaka 2 Amperlik sigorta taktiriniz.)

Soğuk su girişi cihazın teknik etiketi üzerinde belirtilen kullanım suyu işletme basıncını (8 bar) geçmemelidir. Şebeke basıncı 6,5 bar'dan daha yüksek ise mutlaka basınç düşürücü monte edilmelidir.

Cihazınızı 220 - 230 V monofaze - topraklamalı güç beslemesine bağlayınız. Cihazınız standartlara uygun olarak min. 195 V ve max. 255 V arasında normal olarak fonksiyonlarını yerine getirebilecek şekilde tasarlanmıştır. Eğer bulunduğunuz yerdeki elektrik şebekesinde bu aralık (195 V – 255 V) sağlanamıyorsa; voltaj regülatörü kullanmanız tavsiye edilir.

Cihazı harici, fiziki veya kimyevi etkenlerden koruyunuz.

Taşıma ve nakliye işlemini cihazın ambalajı üzerindeki işaretlemeleri dikkate alarak, cihazın orjinal ambalajı ile yapınız. Ambalaja ve cihaza zarar verebilecek (Nem, su, darbe v.b.) etkenlere karşı cihazınızı koruyunuz.

Cihazın, gaz tesisatı ile sağlanan gaz ile kullanılacak şekilde ayarlandığından emin olunuz. Kutu ve cihaz üzerindeki etiketleri kontrol ediniz.

Cihazın parçaları yalnızca servis tarafından sökülmelidir. Cihaz üzerinde mühürlü bulunan parça ve elemanlara kesinlikle müdahale edilmemelidir.

Cihazın ilk çalıştırma işlemi mutlaka Yetkili Servis tarafından yapılmalıdır.

Cihazın tesisatı için mutlaka doğalgaz tesisat projesi hazırlatıp onaylatınız.

Cihazınızın monte edildiği ortam sıcaklığı -10°C ile 50°C sıcaklık aralığında olmalıdır.

Cihaz, yağmur, kar gibi dış etkenlerden etkilenebilecek ortamlara monte edilmemelidir.

Yukarıdaki koşullara uyulmaması durumunda cihazınız garanti dışı kalacaktır.

Ambalaj malzemelerini (plastik poşet, naylon, etc.) sağlık açısından bir tehlike oluşturmaması için çocukların ulaşabileceği yerlere bırakmayınız.

Üretici firma, kitapçıkta yer alan bilgileri değiştirme hakkını saklı tutar. Bu sebeple; bu kitapçık teknik özelliklere ilişkin bir taahhüt teşkil etmez.

2. ÇALIŞTIRMA ÖNCESİ TALİMATLAR

Kombinin ilk çalıştırma işlemi mutlaka Yetkili Servis tarafından yapılmalıdır. Çalıştırma öncesinde aşağıdaki talimatları yerine getirilmelidir:

- a) Cihaz parametreleri ile elektrik, su ve gaz besleme sistemlerinin uygunluğu,
- b) Montajın kanun ve yönetmeliklere uygunluğu,
- c) Cihazın enerji beslemesi ve topraklama bağlantılarının uygunluğu.

Yukarıdaki şartların sağlanmaması durumunda kombi garanti kapsamı dışında kalacaktır.









Çalıştırmadan önce, koruyucu plastik kaplamayı cihaz üzerinden sökünüz. Boyalı yüzeylerin zarar görmemesi için herhangi bir alet ya da aşındırıcı deterjan kullanmayınız.

Müşteri cihazın kullanım kılavuzuna uygun olarak kullanılması konusunda Yetkili Servis tarafından mutlaka uyarılmalıdır.

3. KOMBİNİN ÇALIŞTIRILMASI

Kullanıcı Arayüzü
- Temel Fonksiyonlar



1	2	 	Kullanım suyu sıcaklığını görmek, ayarlamak, menüler arasında geçiş yapmak ve parametre ayarlarını değiştirmek için kullanılır.
3			Bilgi ve Programlama tuşu. (Alt menüde iken genel menüye dönmek için de kullanılır)
4			Geçici fonksiyonları aktif kılmak için kullanılır. (Tatil ve Party Fonksiyonu)
5			Açma/Kapama/Yaz/Kış seçimleri için ve ayarlamalar sırasında ayarı okulemek için kullanılır.
6			Otomatik veya Manuel Çalışma Modu Seçimi
7	8	 	Oda/Kombi Sıcaklığı ve Kullanım sıcak suyu sıcaklık ayarlarını yapmak için kullanılırlar.

- Gösterge ve Semboller

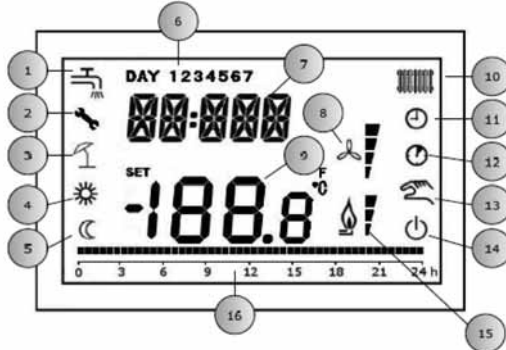

	Kullanım Suyu Sembolü
	Arıza - Servis Sembolü
	Tatil / Party
	Konfor Modu Sembolü
	Ekonomi Modu Sembolü
	Haftanın Günleri
	Zaman Saati
	Kullanılmıyor
	Sıcaklık Göstergesi
	Isıtma
	Otomatik Mod
	Geçici Fonksiyonlar
	Manuel Mod
	Kapalı
	Alev Seviyesi
	Zaman Doğrusu

Cihazın Çalıştırılması:

Cihazın doğru olarak çalıştırılması için aşağıdaki adımları uygulayınız:

- 1) Enerji beslemesini sağlayınız.
- 2) Gaz vanasını açınız.

İlk çalıştırma veya cihazın uzun süre elektriksiz kalması durumunda, kontrol ünitesinin arji olmadığı için ekranda "CLOW" yazacak ve sizden zaman ayarlarını tekrar yapmanız istenecektir. arj esnasında bazı fonksiyonlar çalışmayacaktır. Birkaç dakika içinde kontrol ünitesi arj olacak ve ekrandaki "CLOW" ifadesi kendiliğinden yok olacak ve cihaz tüm fonksiyonlarını yerine getirmeye başlayacaktır.

Cihaz ilk çalıştırma esnasında "saat" ve "haftanın günü" eçimini yapmanızı isteyecektir.



tuşlarını kullanarak sırası ile saat ve haftanın günü seçimini yapınız.

Ayarlamalarınızı set etmek için  OK tuşuna basınız.

KIŞ KONUMU (MERKEZİ ISITMA + KULLANIM SUYU)

- 1) ON/OFF (5) tuşuna basınız ve ekranda radyatör ve musluk sembolünün görüldüğünden emin olun. Ekranda ayrıca "INV" yazacaktır.
- 2) Ekranda oda termostatı tarafından hissedilen oda sıcaklığı görünecektir. Oda sıcaklığı konfor set değerini 8 ve 7 nolu tuşlar ile ayarlayıp Ok tuşuna basınız. Kombi devreye girdiğinde ekranda alev işareti ve alev seviye işareti görünecektir.

Kullanım suyu ayar sıcaklığını değiştirmek için önce 1 nolu tuşa basarak ekranda son ayarlanan kullanım suyu sıcaklığını göreceksiniz; bu durumda iken 7 ve 8 nolu tuşları kullanarak istenen sıcaklığı ayarlayınız ve ok (5) tuşuna basarak ayarlama işlemini bitiriniz. . Kullanım suyu ihtiyacı olduğunda, cihaz kullanım suyu moduna geçecek ve sıcak su sağlamaya başlayacaktır.

Kış konumunda 3 değişik çalışma modu seçilebilir;

- * AUTO : Zaman programlanmasına göre çalışan otomatik mod
- * COMF : Zaman programlarının aktif olmadığı Manuel Konfor modu
- * ECO : Zaman programlarının aktif olmadığı Manuel Ekonomi modu

Çalışma modlarının seçimi;





tuşuna basarak sırası ile AUTO, COMF ve ECO modları seçilir.

YAZ KONUMU (SADECE KULLANIM SUYU)

- 1) Ekranda sadece musluk (1) sembolü görüntüleninceye kadar ON/OFF tuşuna (5) basınız. Radyatör (10) işaretinin ekrandan kaybolduğundan emin olun. Ekranda ayrıca "EST" yazacaktır.
- 2) Kullanım suyu ayar sıcaklığını değiştirmek için önce 1 nolu tuşa basarak ekranda son ayarlanan kullanım suyu sıcaklığını göreceksiniz; bu durumda iken 7 ve 8 nolu tuşları kullanarak istenen sıcaklığı ayarlayınız ve ok (5) tuşuna basarak ayarlama işlemini bitiriniz. . Kullanım suyu ihtiyacı olduğunda, cihaz kullanım suyu moduna geçecek ve sıcak su sağlamaya başlayacaktır.

MENÜLER VE PROGRAM AYARLARI

INFO BİLGİ MENUSU: Bu menüde cihazınıza ait bazı bilgileri görebilirsiniz; Info menüsüne girmek için,  (3) tuşuna basınız,   tuşlarını kullanarak menü içinde gezinebilirsiniz.

Buna göre info menüsü altında aşağıdaki tabloda gösterilen bilgileri görüntüleyebilirsiniz;

BOILR	Kalorifer Gidiş Suyu Sıcaklığı
EST T	Hissedilen Dış Hava Sıcaklığı (Eğer Sisteme Dış Hava Sensörü Takılı ise)
EST A	Kompanze Edilmiş Dış Hava Sıcaklığı
P BAR	Ölçülen Tesisat Basıncı; bar (Eğer sistemde elektronik basınç sensörü bağlı ise)
SANIT	Ölçülen Kullanım Suyu Sıcaklığı
PWR	Anlık Modülasyon Seviyesi Göstergesi (*)

(*) Çalışma esnasında kombinin modülasyon seviyesi 4 farklı seviye olarak aşağıdaki şekilde görüntülenebilir.

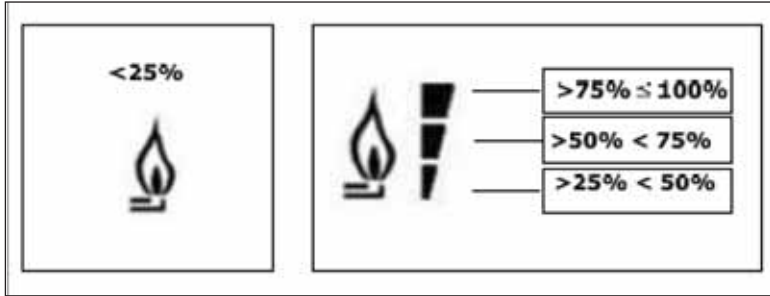



Bilgi menüsünde çıkmak için INFO/PROG (3) tuşuna basınız.

PROGRAMLAMA MENÜSÜ:

Programlama menüsüne girmek için; I/PROG (3) tuşunu en az 3 saniye basılı tutunuz. Programlama menüsünün altındaki alt menüler aşağıdaki tabloda verilmiştir;

TIME	Zaman Ayarlamaları yapılır
P RIS	Isıtma Devresi Zaman Programlaması yapılır
PARAM	Parametre konfigürasyonları yapılır
P SAN	Sıcak Kullanım Suyu Zaman Programlaması yapılır
BOIL	Üretici Ayarları (Kullanıcı tarafından değiştirilemez)

ZAMAN AYARININ YAPILMASI:

Saati Ayarlamak için yukarıda anlatıldığı şekilde Programlama menüsüne giriniz. Alt menülerden “ TIME “ alt menüsünü OK (5) tuşuna basarak seçiniz. Dakika ve saati ayarlamak için;  ve  tuşlarını kullanarak istenen ayarlamayı yapınız ve ayarlamının kaydedilmesi için her ayar sonunda  tuşuna basarak ayarlamayı kaydediniz. Ayarlama kaydedildiğinde, cihaz otomatik olarak programlama menüsünden çıkacaktır.

ISITMA DEVRESİ ZAMAN PROGRAMI :

Kombinin çalışması için AUTO modu seçildiğinde, kalorifer ısıtma devresinin belirlenmiş saatler ve günler içinde konfor veya ekonomi modlarından hangisinde çalışması gerektiği belirlenir. Bu zaman ayarını yapmak için programlama menüsü altındaki, **P RIS** alt menüsü seçilir ve kalorifer ısıtma devresinin çalışacağı gün ve saat ayarları yapılır.

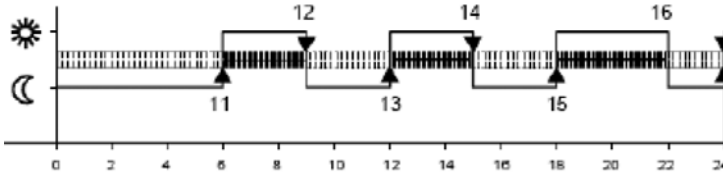

Ayarlanan saatler içinde kombi konfor modunda çalışarak normal ısınma sağlar; ayarlanmamış saatler dışında ise ekonomi moduna geçerek daha düşük seviyede ısınma sağlar. Bir gün için kombinin konfor modunda çalışması istenen 4 farklı zaman aralığı seçilebilir.



Haftanın günleri tek tek veya gruplar halinde seçilebilir;

- Haftanın günlerinin tek tek seçilmesi
- Haftanın 7 günü 1234567
- Haftanın 6 günü 123456 Pazartesi'den Cumartesi'ye
- Hafta-içi 5 gün 12345 Pazartesi'den Cumaya
- Haftasonu 2 gün 67 Cumartesi'den Pazara

Haftanın her günü için, ısıtma devresinde 4 farklı saat aralığı için konfor modunda çalışma seçilebilir.

			FABRIKA AYARLARI							
			Açık 1	Kapalı 1	Açık 2	Kapalı 2	Açık 3	Kapalı 3	Açık 4	Kapalı 4
			ON 1	OFF 1	ON 2	OFF 2	ON 3	OFF 3	ON 4	OFF 4
MON	Pazartesi	1. Gün	6:30	8:00	11:00	13:00	17:00	23:00	0:00	0:00
TUE	Salı	2. Gün	6:30	8:00	11:00	13:00	17:00	23:00	0:00	0:00
WED	Çarşamba	3. Gün	6:30	8:00	11:00	13:00	17:00	23:00	0:00	0:00
THU	Perşembe	4. Gün	6:30	8:00	11:00	13:00	17:00	23:00	0:00	0:00
FRI	Cuma	5. Gün	6:30	8:00	11:00	13:00	17:00	23:00	0:00	0:00
SAT	Cumartesi	6. Gün	6:30	8:00	11:00	0:00	0:00	0:00	0:00	0:00
SUN	Pazar	7. Gün	6:30	8:00	11:00	0:00	0:00	0:00	0:00	0:00

Zaman Programını yapmak için aşağıdaki prosedür izlenir;

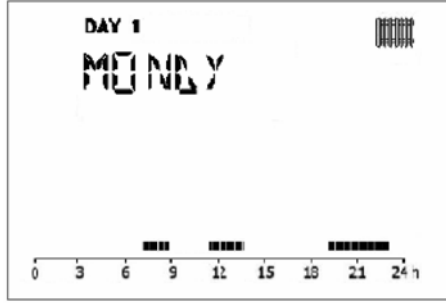

- Öncelikli olarak programlanacak gün veya yukarıda belirtilmiş gün grupları seçilir. Gün ve gün gruplarını seçmek için  ve  tuşları kullanılır. Ekranda;

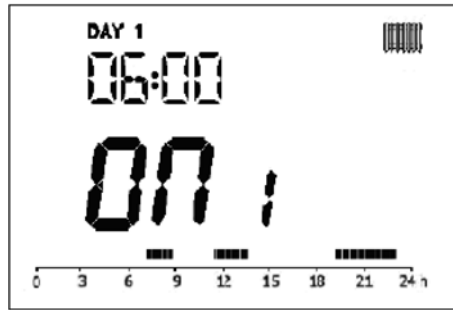

seçilen gün görüntülenir.

- Seçilecek gün veya gün grubu belirlendikten sonra  tuşuna basınız.
- Ekranda 1. Açma saati için saat programı görüntülenir;



- 1. Açma Saatini ayarlamak için  ve  kullanılır. Saat ayarı yapıldıktan sonra kaydetmek için  tuşuna basınız. Not: Saat ayarı her yarım saatlik dilimler için yapılabilmektedir.
- Ekranda 1. Kapama saati için saat programı görüntülenir;



- 1. Kapama Saatini ayarlamak için ve kullanılır. Saat ayarı yapıldıktan sonra kaydetmek için tuşuna basınız. Not: Saat ayarı her yarım saatlik dilimler için yapılabilmektedir.
- 1 den 4 e kadar açma/kapama ayarlarını yapmak için yukarıdaki işlemler tekrarlanır.

KULLANICI PARAMETRE AYARLARI:

Programlama menüsü altındaki PARAM alt menüsü aşağıda tabloda verilen kullanıcı seviyesi

parametre ayarlarının yapılmasına imkan sağlar. ve tuşları kullanılarak alt menü içinde geçişler yapılabilir. Alt menüye girmek ve ayarları kaydetmek için tuşu kullanılır.

COMFR	Konfor Modu Oda Sıcaklık Ayarı
ECONM	Ekonomi Modu Oda Sıcaklık Ayarı
NO FRX	Donma Koruma Fonksiyonu Oda Sıcaklık Ayarı
CH SL	Kombi Maximum Sıcaklık Ayarı (Kombinin çalışırken çıkacağı max, sıcaklık ayarı kombinin ayarlanan sıcaklık üzerine çıkması engellenir.)
CH MAX	Isıtma Devresi Maximum Sıcaklık Ayarı
CH MIN	Isıtma Devresi Minimum Sıcaklık Ayarı
FRX	Donma Koruma Fonksiyonu Aktif veya aktif değil 0 - Aktif Değil, 1 - Aktif
SDR	Termostat Fonksiyonu Oda Sıcaklığı Histerisis Ayarı
OFFTR	Oda Termostatı Sensörü Doğrulama Faktörü







Menüden çıkmak için İ/PROG (3) tuşuna basınız.

4. GEÇİCİ FONKSİYONLAR

TATİL (HOLIDAY) FONKSİYONU :

Bir süreliğine evde bulunmayacaksanız ve kombinizin ısıtma yapmasını istemiyor iseniz, bu fonksiyonu aşağıdaki şekilde aktif hale getirebilirsiniz. Bu durumda kombiniz ısıtma yapmayacak, sadece donma koruma fonksiyonu aktif olacaktır.











Tatil fonksiyonunu aktif yapabilmek için kombinizin AUTOMATIC modda çalışıyor olması gerekmektedir. Automatic modda aşağıdaki prosedürü izleyiniz;

- *  tuşuna basınız, ekranda  sembolü yanıp sönecek ve MM 60 şeklinde zaman ayarı belirecektir.
- *  ve  tuşlarını kullanarak istenen zaman ayarını yapınız. Zaman ayarı 10 dakikadan 45 güne kadar yapılabilmektedir.
- * İstenen zaman ayarını yaptıktan sonra,  tuşuna basarak değeri kaydediniz. Zaman kaydedildikten sonra ekranda  ve  sembolleri yanıp sönecektir. Ekranda ayarlanan zamanda geriye doğru gerisayım işlemi görüntülenecektir. Bu süre boyunca kombi ısıtma yapmayacak; sürenin sonunda ise önceki ayarlanan durumuna otomatik olarak geri dönecektir.

PARTY FONKSİYONU :

Belirli bir süre kombinizin zaman programından bağımsız olarak ısıtma yapmak istiyor iseniz, bu fonksiyonu aktif hale getirebilirsiniz.

Party fonksiyonunu aktif hale getirebilmek için kombinizi MANUAL çalışma moduna almanız gerekmektedir. Kombinizi manuel moda aldıktan sonra aşağıdaki prosedürü izleyiniz;

- *  tuşuna basınız, ekranda  sembolü yanıp sönecek ve MM 60 şeklinde zaman ayarı belirecektir.
- *  ve  tuşlarını kullanarak istenen zaman ayarını yapınız. Zaman ayarı 10 dakikadan 45 güne kadar yapılabilmektedir.  tuşunu kullanarak istenen zaman ayarını kaydediniz.
- *  ve  tuşlarını kullanarak istenen oda sıcaklık ayarını yapınız ve  tuşuna basarak sıcaklık ayarını kaydediniz.
- * Ekranda MANUAL mod görüntülenecek,  ve  sembolleri yanıp sönecek ve ekranda gerisayım işlemi görüntülenecektir. Ayarlanan zaman dolduktan sonra, kombi önceki ayarlarına geri dönecektir.

5. SİSTEME SU DOLDURULMASI

Kombi soğuk iken manometreden okunan basınç değerinin 0,7 – 1,5 bar aralığında olduğunu düzenli olarak kontrol ediniz. Yüksek basınç durumunda, boşaltma musluğunu açarak basıncın istenilen basınç aralığı değerine getirilmesini sağlayınız. Düşük basınç durumunda, doldurma musluğunu açarak basıncın yükselmesini sağlayınız (şekil 2). Hava yapmaması için, doldurma musluğunu çok yavaş açınız.

Basınç düşmesi sık tekrarlanıyorsa yetkili servise başvurunuz.

6. KOMBİNİN KAPATILMASI

Kombiyi tamamen kapatmak için elektrik beslemesinin kapatılması gerekmektedir. Kombi KAPALI (OFF) konumunda iken ekranda "OFF" sembolü görüntülenir. Cihazın elektrik devresinde akım vardır ve donma koruması devrededir.

7. UZUN SÜRELİ KAPAMA; DONMA KORUMASI

Bütün sistem suyunu değiştirmek, kombi içerisinde ve ısıtma elemanlarında zararlı kireç tortularının oluşmasına yol açacağından, su boşaltmalarından kaçınılmalıdır. Kış sezonu boyunca çalıştırılmayan ve bu nedenle donma tehlikesine maruz kalmış veya kalabilecek kombilere, özel amaçlı uygun miktarda antifriz eklenmelidir (örneğin; korozyon ve kireç önleyiciler ile desteklenmiş Propylene glikol). Kombi işletim sistemindeki donma koruması fonksiyonu, kombi çıkış suyu sıcaklığı 5°C'nin altına düşmesi durumunda devreye girerek su sıcaklığı 30°C'ye ulaşınca kadar brülörün çalışmasını sağlar.

Donma koruması fonksiyonunun çalışabilmesi için aşağıdaki şartlar sağlanmalıdır::

1. Kombi elektrik beslemesi açık olmalıdır.
2. Gaz vanası açık olmalıdır.
3. Sistem (su) basıncı doğru değerlerde olmalıdır.
4. Kombi bloke durumda olmamalıdır.

8. SORUN GİDERME

Bir hata oluştuğunda ekranda hata kodu görüntülenecektir (örneğin E1).

Kombiyi resetlemek için, OK (5) tuşuna basınız, ekranda RESET yazısı çıkacaktır,tekrar OK (5) TUŞUNA BASINIZ VE KOMBİYİ RESETLEYİNİZ. Kombi resetlenmiyor veya sorun devam ediyorsa mutlaka yetkili servisi arayınız.

E1	Alev yok; ionisyon hatası
E3	Akış Sensörü NTC si çalışmıyor
E4	Kullanım suyu sensörü NTC si çalışmıyor
E5	Fandan sinyal alınmıyor
E6	Yüksek Sıcaklık
E8	Düşük Su Basıncı
E9	Limit Termostat Kapaması
E10	Yüksek Basınç
E12	Resetleme Hatası
E13	Eeprom Hatası
E16	Baca Termostat Kapaması
E23	Dış Hava Sensör Arızası
E25	Ana eşanjör Uyarısı
E26	Elektrik valfi geribesleme Hatası

9. BAKIM

Bu cihazlar için Gümrük ve Ticaret Bakanlığı Tüketicinin Korunması ve Piyasa Gözetimi Genel Müdürlüğü tarafından belirlenen minimum kullanım ömrü 15 yıldır. İlgili yasa gereği üretici ve satıcı firmalar bu süre içerisinde cihazların fonksiyonlarını yerine getirebilmesi için gerekli yedek parça bulundurma ve cihaza servis yapılmasını sağlamayı taahhüt eder.

Cihazınızın verimini ve çalışma emniyetini korumak için; her çalışma periyodu sonunda yetkili servis tarafından kontrol edilmelidir. Düzenli ve dikkatli servis hizmeti, sistemin ekonomik olarak kullanımını sağlar.

Cihazın dış kaplamasını aşındırıcı, agresif ve/veya kolay parlayan temizleyiciler ile temizlemeyiniz (örneğin: gazyağı, alkol vb.). Cihaz üzerinde herhangi bir işlem yapılmadan önce elektrik beslemesini daima kesilmelidir.

NOT: Yetkili Servis tarafından cihaz üzerinde yapılan kontrol, onarım, bakım, parça değişimi vb. işlemler zorunlu haller dışında mutlaka cihazın normal çalışma şartlarında ve cihazın bulunduğu mekanda yapılacaktır.

Cihaz üzerinde herhangi bir işlem yapılmadan önce mutlaka elektrik bağlantısı kesilmelidir. İşlemin ardından cihazda bir gürültü ve sızdırmazlık sorunu olmaması için tüm komponentlerin montajı dikkatle yapılmalı ve vida/civatalar düzgün olarak sıkılmalıdır.

Ürün Garanti Şartları İle İlgili Tüketicinin Dikkat Etmesi Gereken Hususlar:

Değerli Tüketicimiz;

Öncelikle ürünümüzü tercih ettiğiniz için teşekkür ederiz.

Baymak A.Ş. teknik özellikleri ve nitelikleri belirtilmiş olan ürününüze üretim kaynaklı hatalar nedeni ile meydana gelebilecek arızalara karşı aşağıda belirtilen koşullar dahilinde T.C. Bilim, Sanayi ve Teknoloji Bakanlığı Tüketicinin ve Rekabetin Korunması Genel Müdürlüğü tarafından onaylanan standart garanti süresi kapsamında hizmet verecektir.

Baymak A.Ş. tarafından verilen standart ürün garantisi, cihazın normal kullanım şartlarında kullanılmamasından doğacak arızaları kapsamayacak olup, aşağıda belirtilen koşullar dahilinde meydana gelen ve/veya gelebilecek olan arızalar, sorunlar ve hasarlar garanti kapsamı dışında kalacaktır.

1. Ürününüzü aldığınızda ürününüze ait garanti belgesini yetkili satıcınıza onaylattırınız. Ürünün ilk çalıştırmasını mutlaka yetkili servise yaptırınız ve garanti belgesini servis personeline onaylattırınız.
2. Garanti belgesi üzerinde bulunması gereken satıcı ve yetkili servis onaylarının bulunmaması halinde, garanti belgesi üzerinde silinti, kazıntı yapılarak tahrifat, ürün üzerindeki orjinal seri numarasının silinmesi - tahrif edilmesi halinde garanti kapsamı dışında işlem yapılacaktır.
3. Ürününüzü kullanmadan önce Montaj ve Kullanım Klavuzunu mutlaka okuyunuz. Ürünün montaj ve Kullanım Klavuzunda yer alan hususlara aykırı kullanılması, kullanım hataları ve cihazın standart kullanım şartları / amaçları haricinde kullanılması halinde ürün garanti kapsamı dışında kalacaktır. Yanlış kullanım arızaları ve asılsız servis müracaatları kapsamında yapılan işlemler ücretli olarak yapılacaktır.
4. Ürünün ilk çalıştırma işleminin Yetkili Servis tarafından yapılmaması, Yetkili Servis Teknisyenleri harici yetkisiz 3. şahıslar (özel servis) tarafından cihaza müdahale edilmesi veya tüketici tarafından cihazın servis ayarlarına müdahale edilmesi nedeni ile oluşan arızalar ve sorunlar garanti kapsamı dışındadır.
5. Ürünün müşteriye teslim tarihinden sonra nakliye ve/veya taşıma sırasında oluşabilecek hasarlar garanti kapsamı dışındadır.
6. Tüketiciden tarafından yapılan yanlış depolama ve ortam koşulları nedeni ile üründe meydana gelen arızalar ve hasarlar garanti kapsamı dışındadır.
7. Doğal afetler, üründen kaynaklanmayan harici / fiziki dış etkenler, mevsimsel hava şartları ve çevresel etkenler (deprem, yangın, sel, su basması, şiddetli rüzgar, yıldırım düşmesi, kireçlenme, tesisatın aşırı kireçli/çamurlu/pis olması, nem, rutubet, toz, nakliye, taşıma, ürünün dona maruz kalması, baca bağlantılarının donması, bacadan yağmur suyu girmesi, susuz çalışma v.b.) nedeniyle oluşan arıza ve hasarlar garanti kapsamı dışındadır.
8. Yüksek, düşük veya sabit olmayan voltaj, hatalı elektrik tesisatı, ürüne uygun olmayan voltaj değeri, cihaz üzerinden aşırı akım geçmesi, nötr veya toprak hattına faz gelmesi (faz çakışması) sebebiyle oluşabilecek hasar ve arızalar garanti kapsamı dışındadır.
9. Ürünün standart ve sorunsuz çalışma koşullarının sağlanması için gerekli / zorunlu olan Montaj ve Kullanım Klavuzunda belirtilen teknik özelliklerin (su basıncı, voltaj değeri, gaz besleme basıncı, sigorta değeri, topraklama, yakıt cinsi, yakıt kalitesi v.b.) uygun olmaması, sabit olmaması, ve/veya değişken olması halinde, cihazda meydana gelebilecek arızalar ve hasarlar garanti kapsamı dışında kalacaktır.
10. Tesisat ve tesisat ekipmanları nedeniyle cihazda meydana gelecek arıza ve problemler garanti kapsamı dışındadır.
11. LPG gazının uygun şartlarda ve kullanım talimatlarına uygun kullanılmaması halinde meydana gelen hasar ve arızalar garanti kapsamı dışındadır. (Gaz valfine likid yürümesi v.b.)
12. Tüketicinin periyodik olarak yapması ve/veya yaptırması gerekli olan / tavsiye edilen bakım ve kontrolleri zamanında yapmaması/yaptırmaması nedeni ile üründe meydana gelebilecek arızalar ve hasarlar garanti kapsamı dışındadır.
13. Ürünün ticari amaçlı kullanımından kaynaklı arızalar ve sorunlar garanti kapsamı dışındadır.
14. Elektrik – Su – Gaz kesintisi ve üründen kaynaklanmayan kaçaklar garanti kapsamı dışındadır.
15. Elektrik – Su – Gaz tesisatı ve/veya tesisat ekipmanları, tesisat kaçakları, tesisat bağlantıları, baca bağlantıları nedeni ile meydana gelebilecek arızalar ve hasarlar garanti kapsamı dışındadır.
16. Garanti belgesinin tüketiciye tesliminden, mali satın aldığı satıcı, bayi, acenta ya da temsilcilik sorumludur.

10. KOMBİNİN MONTAJI

DUVARA MONTAJ

Montaj şablonunu kullanarak duvar üzerindeki bağlantı deliklerini açınız ve gaz – su bağlantılarını montaj şablonuna göre yapınız.

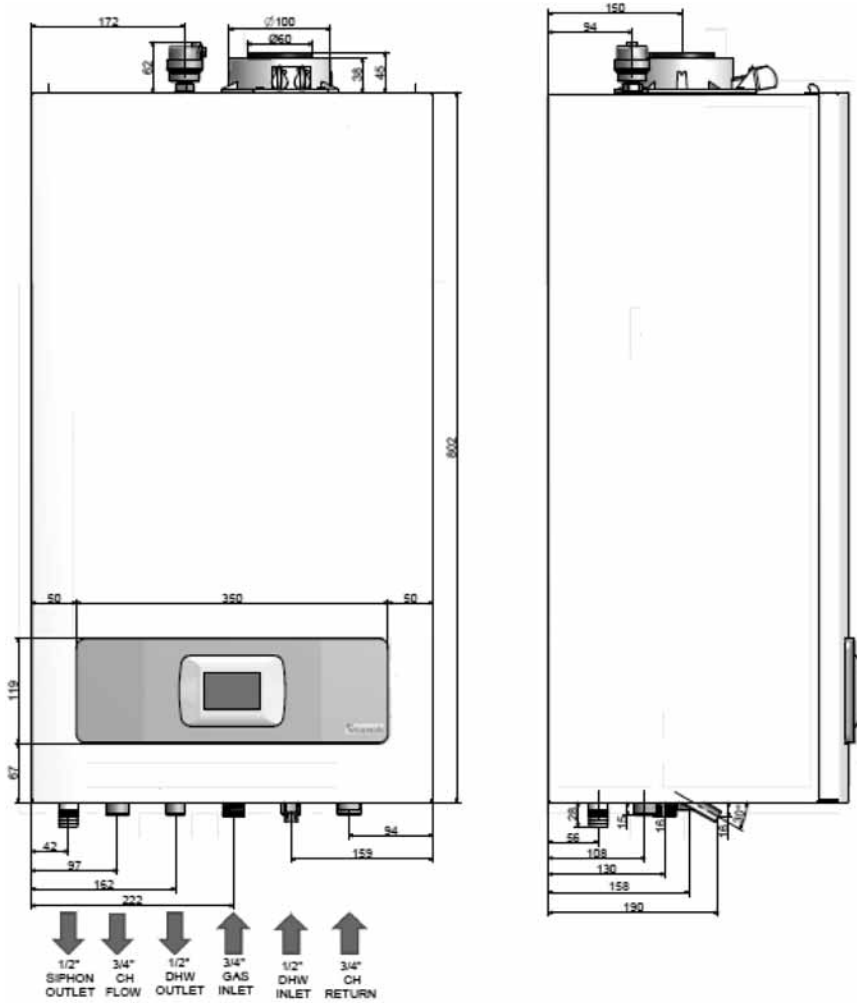

BACA BAĞLANTISI

Baca bağlantısı için gerekli parçalar cihazla birlikte sunulmuştur. Cihaz yatay eşeksenli (içiçe geçmiş iki boru ile) baca çıkışına bağlanabilecek şekilde dizayn edilmiştir.

Yalnızca üretici firma tarafından sağlanan aksesuarlar kullanılmalıdır; aksi halde ürününüz garanti kapsamı dışında kalacaktır.

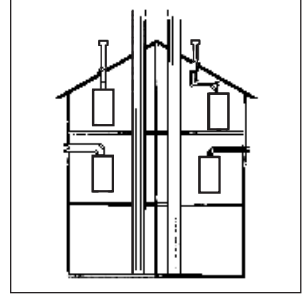

YATAY BACA BAĞLANTISI

Atık gaz bina dışına çıkarıldığında, baca duvarda en az 18mm dışarı çıkarılmalı ve su sızmasının engellenmesi için etrafı sızdırmaz şekilde kapatılmalıdır. Bacanın bina dışına çıkarıldığı tahliye deliği, kapı, pencere ve/veya havalandırma menfezlerinden en az 0,7 metre uzağında olmalıdır. Cihazdan dışarıya doğru, her bir metrelik boru uzunluğu için, 1 cm. lik yukarı eğim verildiğinden emin olunuz.

Baca uzunluğu ile ilgili bilgiler aşağıdaki tabloda verilmiştir. Maksimum baca uzunluğunu her 90°lik dirsek için 1m, her 45°lik dirsek için 0,5m kısaltmaktadır.

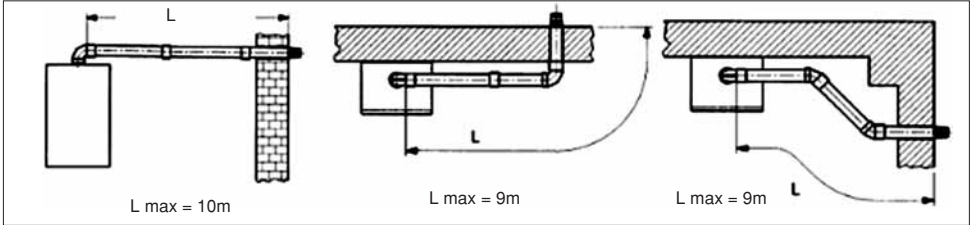

DİKEY BACA BAĞLANTISI

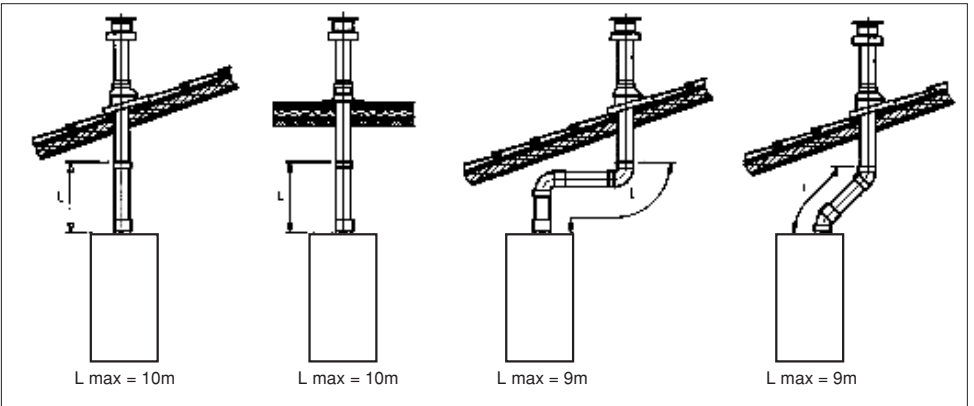

İKİZ BACA BAĞLANTISI

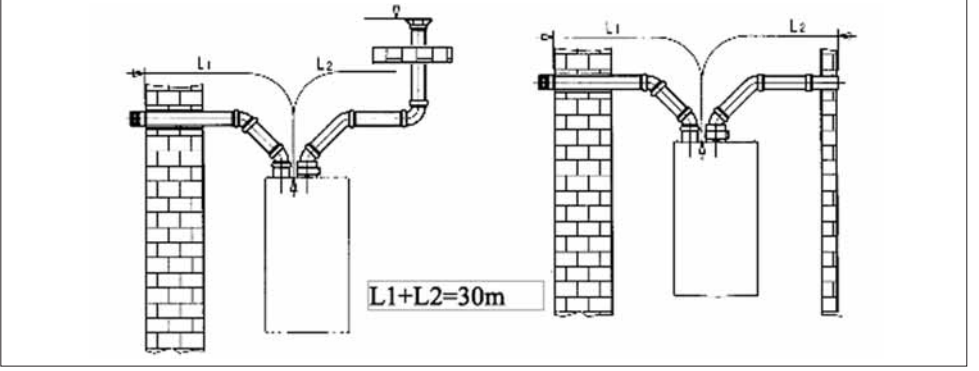

Temiz hava baca bağlantısı 15m.'den uzun olmamalıdır.

C5 tipi bacalarda, atık gaz ve temiz hava terminalleri binanın karşıt duvarlarına tesis edilmemelidir.

ELEKTRİK BAĞLANTISI

Cihazın sağlıklı çalışabilmesi ve elektriksel güvenliğin tam olabilmesi için, cihazın bağlı olduğu enerji hattında mutlaka topraklama olmalıdır.

Cihazı 220 ~ 230V monofaze topraklamalı elektrik hattına, üçlü kablo ile, 2 Amp. koruyucu sigorta (V-otomat) kullanarak ve faz/nötr kutuplarına dikkat ederek bağlayınız. Cihazın minimum çalışma gerilimi 195 V ; maksimum çalışma gerilimi ise 253 V'dur. Bu aralık dışındaki besleme değerleri ve/veya elektrik şebekesindeki gerilim dalgalanmalarının cihaz üzerindeki etkilerini en aza indirmek için regülatör kullanılması tavsiye edilir.

Her iki kutup arasında min. 3 mm mesafe olacak şekilde, çift kutuplu bir anahtar kullanınız.

Besleme kablosunu değiştirirken, mutlaka max. çapı 8mm olan, HAR H05 VV-F' 3x0,75 kablo kullanınız.

Cihaz üzerinde bir işlem yapılmadan önce elektrik bağlantısı mutlaka kesilmelidir.

11. TEST MODU

1 ve 2 tuşları aynı anda 5 saniye süreyle basılı tutulduğunda cihaz test moduna girecektir. Bu modda, cihaz merkezi ısıtma konumunda modülasyon yapmadan çalışmaktadır.

Bu mod devreye alındığında, cihaz merkezi ısıtmada maksimum fan hızı ile çalışmaya başlayacaktır.

- 7 tuşuna basıldığında cihaz minimum fan hızına geçmektedir.

- 8 tuşuna basıldığında cihaz maksimum fan hızına geçmektedir.

Test modundan çıkmak için  (6) tuşuna basınız

12. POMPA KAPASİTESİ EĞRİSİ

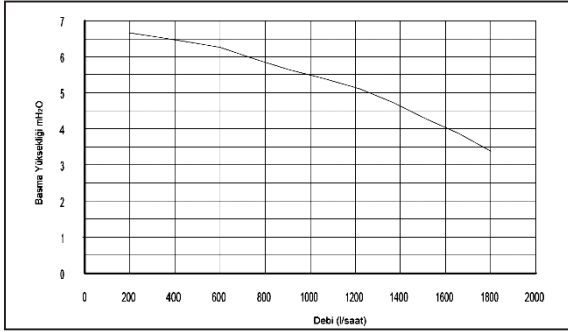

13. ELEKTRİK DEVRE ŞEMASI

Konnektör	Pin No	Açıklama
X1	1	Nötr Kart Beslemesi
	2	Kullanılmıyor
	3	Faz Kart Beslemesi
FA1	1	Toprak
	2	Toprak
	3	Toprak
X9	1	Isıtma Devresi NTC Sensörü
	2	Isıtma Devresi NTC Sensörü
	3	Isıtma Devresi NTC Sensörü
	4	Isıtma Devresi NTC Sensörü
	5	Kullanılmıyor
	6	Kullanılmıyor
	7	Emniyet Termostadı
	8	Emniyet Termostadı
X12	1	Kullanılmıyor
	2	Kullanılmıyor
	3	Kullanılmıyor
	4	Pompa (Faz)
	5	Pompa (Nötr)
X19	1	3 Yollu Valf
	2	3 Yollu Valf NC (Kullanım Suyu)
	3	4 Yollu Valf NO (Isıtma)
	4	Kullanılmıyor
	5	Kullanılmıyor
	6	Fan Besleme Faz
	7	Fan Besleme Nötr
X17	1	Fan Besleme DC +
	2	Fan Besleme DC -
X10	1	Akış Sensörü 5V DC
	2	Toprak GND
	3	Sensör Girişi 5 (Input)
X30	1	Dış Hava Sensörü
	2	Dış Hava Sensörü
X16	1	Su Basınç Anahtarı
	2	Su Basınç Anahtarı
	3	Eşanjör (Baca) Termostadı
	4	Kullanılmıyor
	5	Eşanjör (Baca) Termostadı
X3	1	Kullanılmıyor
	2	Kullanılmıyor
	3	Toprak GND
	4	Fan Sinyal
	5	Fan PWM
	6	24V DC +
X13	1	Oda Termostadı (Opentherm)
	2	Oda Termostadı (Opentherm)

14. TEKNİK ÖZELLİKLER

NOVADENS EXTRA		24	28	33	42	45	
Gaz Kategorisi		II ₂ H3B/P					
Maksimum Isı Yüğü - Merkezi Isıtma		kW	22.6	27	31	39.8	42.5
Miniimum Isı Yüğü - Merkezi Isıtma		kW	4.5	5.4	6.5	9.5	9.5
Maksimum Isı Gücü - Merkezi Isıtma 80-60°C	DOĞALGAZ	kW	22.1	26.2	30.1	38.6	41
		kcal/h	19000	22600	25970	33196	35260
Minimum Isı Gücü - Merkezi Isıtma 80-60°C	DOĞALGAZ	kW	4.3	5.2	6.1	9.1	9.1
		kcal/h	3700	4470	4900	7826	7826
Maksimum Isı Gücü - Merkezi Isıtma 50-30°C	DOĞALGAZ	kW	24	28.6	33	42	45
		kcal/h	20640	24590	28380	36120	38700
Minimum Isı Gücü - Merkezi Isıtma 50-30°C	DOĞALGAZ	kW	4.7	5.7	6.8	10	10
		kcal/h	4040	4900	5460	8600	8600
Kullanım suyu maksimum ısı yükü		kW	24.3	27.4	31.2	39.8	43
Verim Sınıfı - Directif 92/42/EC		-	★★★★				
Merkezi Isıtma Devresi maksimum basıncı		bar	3				
Genleşme tankı kapasitesi		l	8	8	10	12	12
Genleşme tankı ön basıncı		bar	0.5				
Kullanım suyu devresi max basıncı		bar	8				
Kullanım suyu devresi min dinamik basıncı		bar	0.15				
Min kullanım suyu çıkışı		l/min	2.5				
Kullanım suyu debisi ($\Delta T=30^\circ C$)		l/min	11	12.5	14.2	17.9	18.6
Baca tipi		-	C12-C32-C52-B22				
Eşeksenli atık gaz boru çapı		mm	60				
Eşeksenli temiz hava emiş boru çapı		mm	100				
İkiz baca atık gaz boru çapı		mm	80				
İkiz baca temiz hava emiş boru çapı		mm	80				
Maksimum atık gaz sıcaklığı		°C	80				
NOx sınıfı		-	5				
Gaz tipi		-	G20				
Doğalgaz besleme basıncı		mbar	20				
Besleme gerilimi		V	230				
Frekans		Hz	50				
Elektrik yükü		W	145				
Net ağırlık		kg	44	45	46	49	49
Ölçüler	yükseklik	mm	802				
	genişlik	mm	450				
	derinlik	mm	340				
Elektriksel Koruma			IP X4D				



MAKİNA SANAYİ VE TİCARET A.Ş.

Orhanlı Beldesi, Orta Mahalle, Akdeniz Sokak No: 8

34959 Tuzla / İSTANBUL

Tel: (0216) 581 65 00

Fax: (0216) 304 20 13

[http:// www.baymak.com.tr](http://www.baymak.com.tr)

e-mail: yonetim@baymak.com.tr