



**Kullanma ve  
Montaj Kılavuzu**



# Adonis Kombi

Adonis B 24



**DD DemirDöküm**  
www.demirdokum.com.tr



Baca bağlantıları, TS EN 15287 Bacalar - Bacaların tasarımı, montajı ve hizmete alınması, standardına uygun olarak yapılmalıdır.

0020146276-03



**DemirDöküm**

## **Değerli DemirDöküm Dostu,**

1954'ten beri kalite ve güvenden ödün vermeden, hayatınıza konfor katmak için çalışıyoruz. Yüksek verimin ve modern tasarımın keyfini yaşayacağınız DemirDöküm dünyasına hoş geldiniz.

DemirDöküm'ün modern tesislerinde titizlikle üretilen bu ürünün verimli ve güvenli kullanımı için montaj ve kullanım öncesinde bu kılavuzun dikkatle okunmasını ve siz kullanıcılar tarafından bir başvuru kaynağı olarak saklanmasını rica eder, iyi günlerde kullanmanızı dileriz...

|           |  |    |
|-----------|--|----|
| <b>1.</b> | <b>Genel</b>   | 6  |
|           | 1.1 Ambalaj ve Sevkiyat Bilgileri                      | 6  |
|           | 1.2 Genel Uyarılar                                     | 7  |
| <b>2.</b> | <b>Kullanıcı İçin Bilgiler</b>                         |    |
|           | 2.1 Güvenli ve Ekonomik Kullanım İçin Uyarılar         | 8  |
|           | 2.2 Tesisatın Su İle Doldurulması                      | 8  |
|           | 2.3 Cihazın Güvenlik Donanımı                          | 9  |
|           | 2.4 Kontrol Panosu                                     | 9  |
|           | 2.5 Çalıştırma ve Ayar Talimatları                     | 10 |
|           | 2.5.1 Kış Konumunda Çalıştırma                         | 10 |
|           | 2.5.2 Yaz Konumunda Çalıştırma                         | 10 |
|           | 2.5.3 Cihazın Kapatılması                              | 10 |
|           | 2.6 Çalışma Durumu Göstergelerinin Tanımı              | 11 |
|           | 2.7 Oda Termostatının Kullanımı                        | 11 |
| <b>3.</b> | <b>Tesisat ve Montaj İçin Bilgiler ve Uyarılar</b>     |    |
|           | 3.1 Kombi Montaj Yeri Seçimi                           | 12 |
|           | 3.2 Baca Bağlantılarında Dikkat Edilmesi Gerekenler    | 12 |
|           | 3.3 Havalandırma                                       | 13 |
|           | 3.4 DG veya LPG Tesisatı                               | 14 |
|           | 3.4.1 DG   | 14 |
|           | 3.4.2 LPG  | 14 |
|           | 3.5 Elektrik Tesisatı                                  | 14 |
|           | 3.6 Radyatör ve Kullanım Suyu Tesisatı ve Bağlantıları | 15 |

|           |  |    |
|-----------|--|----|
| 3.7       | Kombinin Montajı                         | 16 |
| 3.8       | Kombi Teknik Verileri ve Kombi Şematiği  | 17 |
| 3.8.1     | Teknik Veriler                           | 17 |
| 3.8.2     | Kombi Detay Görünümleri                  | 18 |
| 3.9       | Kombi İlk Çalıştırma Kontrol Formu       | 18 |
| <b>4.</b> | <b>Yetkili Servis İçin Bilgiler</b>      |    |
| 4.1       | Elektrik Devre Şeması                    | 19 |
| 4.3       | Kombinin Devreye Alınması                | 19 |
| 4.4       | Periyodik Bakım ve Kontrol               | 19 |
| <b>5.</b> | <b>Ekranda Karşılaşılabilecek Kodlar</b> | 20 |
| <b>6.</b> | <b>İletişim Bilgileri</b>                | 22 |
| <b>7.</b> | <b>İndeks</b>                            | 23 |
| <b>8.</b> | <b>Garanti Belgesi</b>                   | 26 |



## 1.2 Genel Uyarılar

• Cihazın bağlanacağı ısıtma ve kullanım suyu tesisatı uzman bir mühendislik firması tarafından projelendirilmiş ve tesis edilmiş olmalıdır.

• Isı kaybı hesabı yapılmadan, kombi ve panel radyatör seçimi yapılması ısınma problemine yol açabilir. Bu nedenle, Tesisat hesabı TS 2164 (Kalorifer Tesisatı Projelendirme Kuralları) standardına göre yapılmalıdır.

• Cihazın montajı, DemirDöküm montaj şartnamesi ile birlikte yetkili kuruluşların (TSE, Gaz Dağıtım Şirketi, vb.) ilgili standart ve şartnameleri de dikkate alınarak yaptırılmış olmalıdır.

• Doğalgaz Tesisat Projesi, montajı ve doğalgaz bağlantısını yapacak firma tarafından Doğalgaz Dağıtım Şirketleri'nin (İGDAŞ, vb.) istekleri doğrultusunda hazırlanmış ve onaylatılmış olmalıdır.

• Cihazın montajı, mutlaka DemirDöküm tarafından yetkili kılınan DemirDöküm Yetkili Satıcısı'na veya uzman bir tesisatçı firmaya yaptırılmış olmalıdır.

• Kombinin, LPG (tüpgaz, sanayi tüpü veya LPG tankı) ile kullanımı için LPG ile kullanım bölümünde belirtilen şartların yerine getirilmesi gerekir. Uygun şartlar sağlanamazsa cihaz LPG ile kullanılamaz.

• LPG kullanımında gaz projesi ve gaz tesisatı uygulaması, uzman firmaların (Aygaz vb.) Yetkili Servisleri'nce yapılacaktır. Konu ile ilgili olarak Yetkili Satıcı, Yetkili Servis veya Satış Sonrası Hizmetler Yöneticiliği'ne danışınız.

• Kombi için gerekli elektrik tesisatının hazırlanması, montaj ve tesisat işlemini yapan firmanın sorumluluğundadır. Eğer, kablo çekim işi Yetkili Servis'e yaptırılmak istenirse, Yetkili Servis, DemirDöküm tarafından belirlenen ücreti talep eder.

**Dikkat:** Elektrik hattının cihaza bağlantısını yapmaya ve cihaza elektrik vermeye **sadece DemirDöküm Yetkili Servisi yetkilidir.**

• Tesisatçı firma tarafından, tesisatın "Kombi ilk çalıştırma kontrol formu"na uygunluğu tespit edildikten sonra, cihazın devreye alınması için DemirDöküm Yetkili Servisi çağrılmalıdır. Devreye alma yetkisi sadece DemirDöküm Yetkili Servisi'ne aittir ve ücretsizdir. İlk çalıştırma işleminin ehliyetsiz kişiler tarafından yapılması durumunda, cihazda daha sonra meydana gelebilecek arızalar garanti kapsamı dışında tutulacaktır.

• Cihazın ayarlı olduğu gaz, kombi ambalajı üzerinde yazılıdır. Kombinin, kullanılacak gaza (doğalgaza veya tüpgaza) ayarlı olmasına dikkat ediniz. Gerekliyse Yetkili Servisiniz'e uygun gaza dönüşüm işlemlerini yaptırınız.

• Poliklorlu bifenil (PCB) içermez.

• Bu cihaz topraklanmalıdır.

• Cihazın bağlantı düzenleri üzerine çalışırken besleme devreleri kesilmelidir.

EEE yönetmeliğine uygundur.

## 2. Kullanıcı için Bilgiler

### 2.1 Güvenli ve Ekonomik Kullanım için Uyarılar Kombinizi Ekonomik Kullanmak için;

- Cihazınızı oda termostati ile birlikte kullanınız. Oda termostati istenen sıcaklıkta cihazın çalışmasını sağlayacağından yakıt tasarrufu sağlar.
  - Oda termostati kullanmıyorsanız gece saatlerinde radyatör devresi su sıcaklığının düşürülmesi yakıt sarfiyatının da düşmesini sağlayacaktır.
  - Radyatörlerin üzerini mermer v.b. şeylerle kapatmayınız.
  - Binaların ısı yalıtımı önemlidir. Mantolama yapılmış, duvarları izolasyonlu, çift camlı mahaller, ısı kaybını azalttığından yakıt sarfiyatı da düşüktür.
  - Perde ve panjurlarınızı gece kapalı, gündüz güneşten yararlanmak için açık tutunuz.
  - Radyatörlerin önüne mobilya yerleştirilmesi hava sirkülasyonunu engelleyeceği için yakıt tüketimini olumsuz etkiler
  - Program saati ve program saatli oda termostati kullanılması evde bulunulmayan zamanlarda ürünü çalıştırmadığından yakıt sarfiyatı azalır. Ayarladığınız saatlerde kombiniz çalışmaya başlar.
  - Uzun süre kullanılmayacak odalardaki radyatörler kapatılmalı ve bu odalarında kapılarının kapalı tutulması yakıt tüketimini olumlu etkiler.
  - Cihazın açık olduğu sürece gaz tüketeceği dolayısıyla evden 3-4 saatliğine de olsa ayrılmak gerektiğinde kombinin kapatılması yakıt sarfiyatını azaltacaktır.
  - Termostatik vana kullanılması, odaların istenen sıcaklıkta kalmasını ve fazla sarfiyatı engeller.
  - Isıtılan mekanda sıcaklığın artması halinde pencereleri açmak yerine radyatör vanası kısılmalıdır.
- Önemli! Ortamda gaz kaçağı hissederseniz, öncelikle gaz vanasını veya tüp dedantörünü kapatınız. Elektrik düğmelerini açıp kapatmayınız. Kıvılcım çıkarabilecek hiçbir işlem yapmayınız. Ortamı havalandırınız. Gaz şirketini veya Yetkili Servisi arayınız.**

### 2.2 Tesisatın Su İle Doldurulması



(Şekil 2.1)

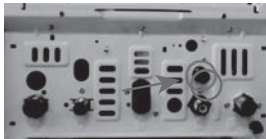

(Şekil 2.2)



(Şekil 2.3)

- 1) Kalorifer tesisatında bulunan tüm vanalar ve soğuk su giriş vanasını açınız.
- 2) Pompanın üzerindeki hava alma tapasını ve tesisattaki otomatik hava alma cihazlarını açınız. (Şekil 2.1)
- 3) Kombinin altında bulunan doldurma musluğunu (Şekil 2.2) saat yönünün tersine çevirerek, basınç göstergesinde 1 ile 2 bar arasında bir değer okununcaya kadar açınız. Doldurma işlemi tamamlandıktan sonra doldurma musluğunu saat yönünde çevirerek kapatmayı unutmayınız.
- 4) Su normal akmaya başlayıncaya kadar her bir radyatörün havasını alınız, sonra da hava alma cihazlarını kapatınız. (Şekil 2.3)
- 5) Basınç göstergesinin 1 ile 2 bar arasında gösterdiğinden emin olunuz. Eğer bu sağlanmamış ise doldurma işlemini tekrar yapınız. Eğer basınç 2 barı aştıysa tesisat boşaltma musluğunu gevşeterek suyu 1 ile 2 bar arasına gelinceye kadar boşaltmalı, boşaltma musluğunu tekrar sıkmalı, ardından doldurma işlemini tekrarlamalısınız. Bu işlemi yapmazsanız fazla su cihaz çalışırken emniyet ventilinden otomatik olarak tahliye olacaktır.



## 2.3 Cihazın Güvenlik Donanımı



(Şekil 2.4)

**Baca Sensörü;** Bacalı tip kombilerde bulunan baca sensörü ile baca çekişi sürekli kontrol edilir. Baca Çekişinin yetersiz olduğu durumda, örneğin tıkanıklık veya rüzgarlı havalarda baca sensörü cihazın çalışmasını durdurur. Bu durumda yetkili servis çağırılmadan önce yapılması gerekenler bölümünü okuyunuz, gerekli ise servis çağırınız.



(Şekil 2.5)

**Pompa sıkışması önleme:** Kombinizin elektrik beslemesi olduğu sürece, kombinizin çalışmadığı durumlarda kombi 23 saatte bir 15 saniye otomatik olarak çalışarak sıkışmayı engeller. Bu konumda dijital ekranda şekil 2.5'deki görüntü belirecektir.

**3 yollu vana sıkışması önleme:** Kombinizin elektrik beslemesi olduğu sürece, kombi 23 saat boyunca çalışmamışsa, 3 yollu vana motoru 23 saatte bir kez otomatik olarak çalışır. Ekranda Şekil 2.4 deki görüntü belirir.

**Donma koruması:** Tesisat çıkış suyu sıcaklığı 6°C'nin altına düştüğünde, kombinin elektrik ve gaz beslemesi mevcut ise, kombi tesisat konumunda otomatik olarak devreye girer ve tesisat çıkış suyu sıcaklığı 15°C'ye yükselene kadar çalışmaya devam eder. Eğer bir kaç gün evde olmayacak iseniz cihaz gaz ve elektrik beslemesini açık bırakınız. Radyatör vanalarını kesinlikle kapatmayınız. Ekranda Şekil 2.5 deki görüntü belirir.

**Kombinizin elektrik beslemesinin kesilmesi durumunda,** kombiniz durur. Elektrik geldiğinde, kombi otomatik olarak çalışmaya başlar.

## 2.4 Kumanda Panosu



(Şekil 2.6)

1. Tesisat Suyu Sıcaklık Ayarı - yaz / kış konum seçimi
2. Kullanım suyu sıcaklık ayarı - cihaz ON/OFF durumu
3. Eco / Comfort Seçimi ve Reset Düğmesi
4. LCD Gösterge (Sıcaklık, parametrelerin gösterimi, hata kodları)

### 2.5 Çalıştırma ve Ayar Talimatları

#### 2.5.1 Kış Konumunda Çalıştırma

- Cihaza elektrik, su ve gaz akışını sağlamak için sigorta ve vanaların açık olduğundan emin olun.
- Konum seçim düğmesini kış konumuna getirin (bkz Şekil 2.6).
- Doldurma işlemini 2.2. bölümünün 3. maddesinde tarif edildiği şekilde uygulayınız.
- Kalorifer Tesisatı sıcaklık ayar düğmesini istediğiniz konuma getirin.
- Kullanım suyu sıcaklık ayar düğmesini istediğiniz konuma getirin.
- Eğer cihazınıza oda termostati veya program saati takılı ise bu ünitelerin ayarlarını yapın
- Program saati ve/veya oda termostatından da çalıştır sinyalinin gelmesinden sonra cihazınız devreye girer.
- LCD göstergedeki alev sembolü yanar.
- Radyatör Tesisatı suyundaki sıcaklık artışı/değerini LCD ekrandan izleyebilirsiniz.

Cihaz kullanıcıya, tesisat konumunda “eco” ve “comfort” olmak üzere iki farklı mod seçeneği sunmuştur.

- Cihaz “eco” modunda iken kullanıcının ayarladığı sıcaklık değerine ulaştığında durur. Sonra mekanın ısı kaybına göre tekrar devreye girer. Cihazın “eco” modunda çalışması sırasında dijital ekranda “E” sembolü mevcuttur.

- “comfort” modu, cihazın modülasyonlu çalışma yapmasını “tesisat suyu sıcaklığının ayarlanan değere göre ısıtılmasını sağlayan alev boyunun alçalıp yükselmesini” sağlar. Cihazın “comfort” modunda çalışması sırasında dijital ekranda “C” sembolü mevcuttur.

“eco” ve “comfort” modları 3 nolu düğme ile seçilmektedir. (bkz Şekil 2.6)

#### 2.5.2 Yaz Konumunda Çalıştırma

- Cihaza elektrik, su ve gaz akışını sağlamak için sigorta ve vanaların açık olduğundan emin olun.
- Konum düğmesini (bkz Şekil 2.6) yaz konumuna getirin.
- Kullanım suyu sıcaklık ayar düğmesini istediğiniz konuma getirin.
- Sıcak su musluğu açılınca kombiniz devreye girecektir.

#### 2.5.3 Cihazın Kapatılması

- Kullanım suyu konum düğmesini (bkz Şekil 2.6) “Off” konumuna getirin.
- Kış döneminde eğer bir kaç gün evde olmayacak iseniz don koruma emniyetinin aktif olabilmesi için tesisat sıcaklık ayar düğmesini minimum konuma getirin. Cihaz gaz ve elektrik beslemesini açık bırakın. Radyatör vanalarını kesinlikle kapatmayın.

## 2.6 Çalışma Durumu Göstergelerinin Tanımı



(Şekil 2.7)

## 2.7 Oda Termostatının Kullanımı



(Şekil 2.8)

Oda termostatı, kullanıcı tarafından kış konumu seçilmiş iken oda sıcaklığına göre kombinizin çalışma süresini otomatik olarak ayarlar. Oda termostatı üzerindeki sayılar tercih edilen oda sıcaklığı değerini derece cinsinden ifade eder. Oda termostatının bağlandığı durumda ok ile gösterilen değer kullanıcı tarafından ayarlanmış olan oda sıcaklığı değeridir. Oda termostatı ayar düğmesinin sola veya sağa doğru döndürülerek istenilen oda sıcaklığı değeri ayarlanabilir. Oda termostatı kullanılması durumunda kombi tesisat suyu sıcaklığının en az 65°C olarak ayarlanması tavsiye edilir.

## 3. Montaj için Bilgiler ve Uyarılar

Tesisat ve montajı yapılan cihazlar ekte yer alan **Kombi ilk çalıştırma kontrol formu**'ndaki maddelere göre kontrol edilirler. Kontroller sonrası eksiklik tespit edilmesi halinde kombi servis tarafından devreye alınmaz.

Bu nedenle;

- Devreye almadan önce, tesisat su ile doldurularak hidrolik test uygulanmalı, tesisatta sızdırmazlık mutlaka sağlanmış olmalıdır.
- Cihaz doğalgaz ile çalışacaksa gaz açma belgesi alınmış olmalıdır.
- Cihazın emniyeti ve verimi açısından aşağıdaki öneri ve uyarılarımıza mutlaka uyunuz. Bu kılavuzda belirtilenlerin dışında cihazın hiçbir parçasına veya ayarına kesinlikle dokunmayınız.

### 3.1 Kombi Montaj Yeri Seçimi

- Dikkat! Yer seçiminde montaj mahali özellikleri, havalandırma, atık gaz bağlantı ve gaz hattı için bu kılavuzda yer alan şartlar göz önüne alınmalı ve tüm şartları sağlayan yere montaj yapılmalıdır.
- Cihazın monte edileceği ortamda asit buharı bulunmamalıdır.
- Patlayıcı madde bulunan yerlere kombi monte edilmez.
- Kombiler binaların genel kullanıma açık merdiven boşlukları, koridor, aydınlık boşluğu gibi yerlere monte edilemezler.
- Cihaz, fırın, ocak, radyatör, soba gibi ısıtıcıların yanına veya üzerine monte edilmemelidir.
- Baca duvarı üzerine kombi monte edilemez.
- Cihaz, açık balkon, atmosfere açık şartlarda ve donma tehlikesi bulunan yerlere monte edilmemelidir.
- Cihaz, ateşe dayanıklı bir duvara monte edilmelidir. Eğer duvar yanabilir malzemeden yapılmışsa, duvarla cihaz arası ve atık gaz donanımının geçtiği delik bölgesi çok iyi bir şekilde yanmaz malzeme ile korunmalıdır.
- Kombi, set veya tezgâh üzerine monte ediliyorsa, kombinin altı ile tezgâh arasında en az 30 cm mesafe bırakılmalıdır.
- Bacalı kombiler 12 m<sup>3</sup>'den daha küçük hacimlere ve 5 m<sup>2</sup>'den daha küçük alanlara monte edilmemiş olmalıdır.

### 3.2 Baca Bağlantılarında Dikkat Edilmesi Gerekenler

- Bacalı kombi, temiz ve iyi çekişe sahip olan bir bacaya bağlanmalıdır. Baca müstakil tip olmalı, kombinin bağlandığı bacaya aspiratör, başka bir kombi vb. bağlanmamalıdır.
- Çekişin iyi olmadığı durumlarda kombi güvenli ve verimli kullanılamaz.
- Kombi mümkün olduğunca bacaya yakın yerleştirilmelidir.
- Yatay boru mesafesi tek dirsekle en fazla 2 metre, 2 dirsekle 1 metredir.
- En üst katta kullanılan kombide yatay boru mesafesi en fazla 1 metre olmalıdır.
- Atık gaz borusu, paslanmaz çelik, emaye veya çelik spiral olabilir. Galvaniz sac, plastik ve asbest malzeme kullanılmamalıdır. Spiral boruya ek yapılmamalı ve 50 cm ara ile tavana veya duvara sabitlenmelidir.
- Kombinin baca borusu aydınlığa bağlanmamalı, pencere veya duvardan dışarı çıkarılmamalıdır.

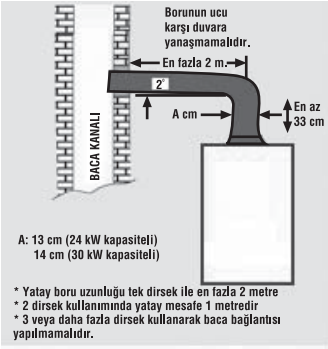

(Şekil 3.1)

- Verilen çaptan daha küçük çapta boru kullanılmamalıdır.
- Baca borusu, banyo, tuvalet, yatak odası ve patlayıcı maddelerin bulunduğu mekanlardan geçirilmemelidir.
- Kombi üzerindeki baca çıkışı ağız ile baca deliği arasında dikey olarak en az 33 cm olmalıdır. Baca ile kombi arasındaki mesafe için ürün ambalajında yer alan montaj şablonu kullanılmalıdır.
- Baca yüksekliği minimum 4 metre olmalıdır. Bacanın çıkışı ağız mahyadan en az 0,5 metre yukarıda olmalıdır
- Baca borusu %2 (1 metrede 1.5 -2 cm) yükselen eğimle bacaya bağlanmalıdır.

### 3.3 Havalandırma

- Bacalı kombiler iyi havalandırılan bir yere monte edilmeli ve cihazın bulunduğu mahal en az 12 m<sup>3</sup> hacminde olmalıdır.
- Cihazın bulunduğu yere sürekli temiz hava girmelidir. Bunun için cihazın monte edileceği mekanda doğrudan dış ortama açılan ve her biri net 75 cm<sup>2</sup>lik 2 adet havalandırma menfezi tesis edilmelidir.
- Üst taraftaki menfez mümkün olduğunca tavana yakın, döşemeden en az 180 cm yukarda, alt taraftaki menfez döşemeye yakın olmalıdır. Alt menfezin yerine kapı altı net 4 cm boşluk kalacak şekilde kesilebilir.
- İki menfezin yerine, 1 adet en az 150 cm<sup>2</sup>lik net alt menfez açılabilir.
- Menfezler kapatılamaz tipte (sürekli açık) olmalıdır.
- Cihazın monte edileceği mekân, en az 12 m<sup>3</sup> hacime sahip değilse ve direkt dış ortama açılan ve her biri net 75 cm<sup>2</sup>lik 2 adet havalandırma menfezi mevcut değilse veya her ikisi birden sağlanamıyorsa, bu şekilde bu mekanda bacalı tip kombi kullanılamaz. Kombinin bulunduğu mekân ile komşu bir mekânın birleştirilmesi gerekir. Aşağıdaki üç maddenin hepsi sağlanmalıdır.

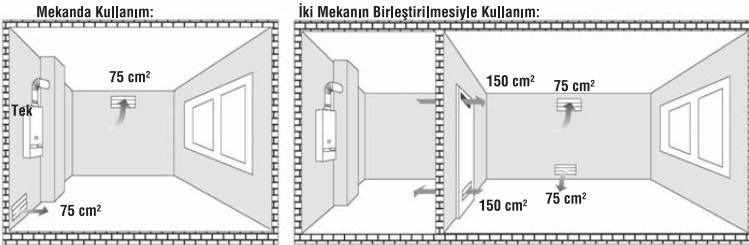

(Şekil 3.2)

- 1-Adonis B 24 kombi için bitişik yerin hacmi en az 24 m<sup>3</sup> olmalıdır.
  - 2-Kombinin bulunduğu yer ile birleştirilen oda arasında, herbiri en az 150 cm<sup>2</sup> net ölçüde olan 2 adet menfez bulunmalıdır.
  - 3-Ortak hacime, mutlaka direkt dış ortamdaki sürekli hava girişini sağlayacak toplam net 150 cm<sup>2</sup>lik menfez bulunmalıdır. Menfezler en az 75 cm<sup>2</sup>lik 2 adet veya en az 150 cm<sup>2</sup>lik 1 adet olmalıdır.
- Menfez yerine hava kanalı uygulaması yapılabilir. Bu durumda, 10 metre uzunluğunda düz (dirseksiz) bir hava kanalı için, net 300 cm<sup>2</sup> bir kesitli hava kanalı gereklidir. 90° açılı her bir dirsek için, kanal uzunluğu 3 metre, 45° açılı her bir dirsek için ise kanal uzunluğu 1,5 metre daha kısa tutulmalıdır.

## 3. Montaj için Bilgiler ve Uyarılar

### 3.4 Doğalgaz veya LPG Tesisatı

#### 3.4.1 Doğalgaz ile Kullanım

• Doğalgaz ile kullanım için, TSE ve yerel gaz dağıtım şirketlerinin (İGDAŞ vb.) şartnamelerine uygun doğalgaz projesi yaptırılıp onaylatılmalıdır.

#### 3.4.2 LPG ile Kullanım

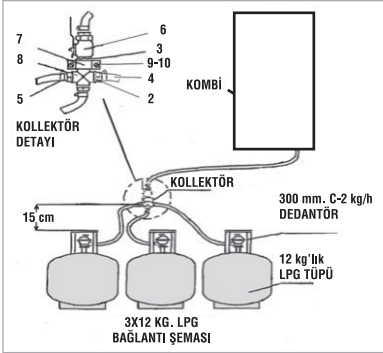

(Şekil 3.3)

- Birden fazla tüp ile kullanımda emniyet açısından Demirdöküm LPG kollektör seti kullanılmalıdır.
- Kollektör seti resimdeki gibi duvara sabitlenmelidir.
- Tek tüp kullanımında hortum uzunluğu 125 cm'den uzun olmamalıdır. Kollektör seti kullanımında tüp ile kollektörler arası en fazla 125 cm, kollektör ile cihaz arası hortum uzunluğu 50 cm olmalıdır.
- 125 cm'den uzun mesafeler için bakır boru tesisatı çekilmelidir.
- Hortum bağlantı uçları kelepçe ile sıkılmalı, tel vb. kullanılmamalıdır.
- LPG tankı ve sanayi tüpü kullanım ve gaz tesisatı kuralları TSE Standardı ile belirlenmiştir. Bu standartlara uyulmalı, tesisat uzman ekiplerce yapılmalıdır. Bu şartların sağlanmadığı kombiler servislerimizce devreye alınmaz.

### 3.5 Elektrik Tesisatı (Elektrik bağlantıları, Oda termostatı)

- Kombin besleme voltajı 220 V olmalıdır. Bunu sağlamak için gerekiyorsa regülatör kullanılmalıdır.
- Topraklı bir priz veya B tipi 3A değerinde bir N otomat sigorta, cihazın maximum 50 cm uzağına, duvara monte edilmelidir. Bunun için yeni bir elektrik tesisatı hazırlanması gerekiyorsa, 3x0,75 TTR tipi kablo kullanılmalıdır. Bu işlem tesisatçı firma tarafından yapılmalıdır.
- Cihaza, oda termostatı veya program saati bağlanmak istenirse, kablo tesisatı kombi ile belirtilen cihazlar arasına elektrik tesisatçısı tarafından, kombinin ilk çalıştırması yapılmadan önce çekilmelidir. Kabloleme işleminin maliyeti kombi kullanıcılarına aittir.
- Tesisat kablosu 20 metreye kadar 2x0.75 mm<sup>2</sup> kesitli 20 metreden uzun mesafede 2x1 mm<sup>2</sup> kesitli ve beyaz olmalıdır
- Oda termostatı, oturma odası, salon veya holün duvarına, yerden 1.5 metre yüksekliğe, her türlü

ısı kaynağı ve hava akımından uzağa monte edilmelidir. (Radyatör - pencere ve kapı ağız)

- Çekilmiş olan tesisatın, kombi - oda termostatu vb. kablo uç bağlantısı mutlaka DemirDöküm Yetkili Servisi tarafından yapılmalıdır. Yapılan bu işlem ücretsizdir.
- Yetkili Servisin, oda termostatu ürünü için kablo uç bağlantısı dışında işlemler yapması (duvara montaj vb.) durumunda, Yetkili Servislerimiz bu hizmet için DemirDöküm fiyat listelerine uygun ücret talep edecektir.
- Cihaza elektrik bağlantısını yapmaya ve devreye almaya sadece DemirDöküm Yetkili Servisi yetkilidir. Deneme amacıyla dahi olsa cihaza elektrik verilmemelidir. İlk çalıştırma işleminin yetkili servis dışındaki kişiler tarafından yapılması durumunda meydana gelebilecek arızalar garanti kapsamı dışındadır.
- Devreye alma işlemi ücretsizdir.

### 3.6 Radyatör ve Kullanım Suyu Tesisatı ve Bağlantıları

- Radyatör tesisatı gerçekte ihtiyaç duyulan ısı ihtiyacına göre TSE ve MMO teknik şartnamelerine uygun olarak yapılmış olmalıdır.
- Cihaz Bünyesinde düşük enerji tüketimli (Low Energy) pompa kullanılmıştır.
- Kalorifer tesisatı, radyatör tesisatı pompa karakteristik eğrilerine dikkat edilerek, pompanın kritik hat basınç kaybını karşılayacağı şekilde tesis edilmelidir.

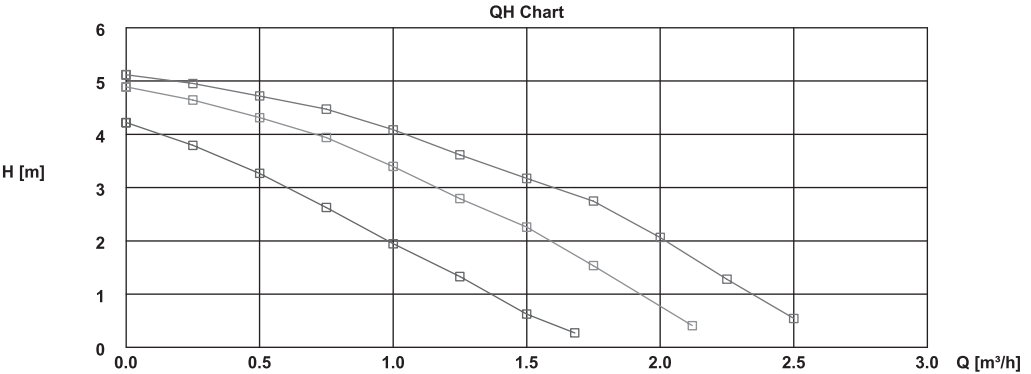

(Şekil 3.4)

- Radyatör tesisatı minimum 6 bar basınca uygun şekilde tesis edilmelidir.
- Kalorifer tesisatı gidiş ve dönüş hattına ve soğuk su girişine küresel vana konulmalıdır.
- Kalorifer tesisatının dönüş hattına pislik tutucu takılmalıdır.
- Tesisatta mümkün olduğunca dirsek ve eklerden kaçınılmalıdır.
- Radyatörlerdeki havanın alınabilmesi için, her radyatör grubuna hava tahliye pürjörü konulmuş olmalıdır.
- Radyatör devresinin maksimum tesisat hacmi 140 lt'dir. Tesisat hacminin belirtilen değerin üzerine çıkması durumunda tesisata genişleme tankı ilavesi gerekir.
- Radyatörlerde termostatik vana kullanılması öngörülmüyor ise radyatörlerden bir tanesine normal vana takılmalıdır. Oda termostatu kullanılan mahaldeki radyatörde termostatik vana olmamalıdır.
- 1,5 metreden uzun radyatörlerde çapraz bağlantı yapılmalıdır.

### 3. Montaj için Bilgiler ve Uyarılar

- Sıcak su ve kalorifer tesisatı duvar geçişlerinde boru ısınınca hareket edebilmesi için sabitlenmemeli ve duvar geçişlerinde kılıf kullanılmalıdır.
- Kullanım suyu tesisatı yük kaybını minimum seviyede tutacak şekilde gerçekleştirilmelidir. Dirsek sayısını sınırlandırmak, yeterli debi sağlayacak çapta musluklar kullanmak gerekmektedir. Kombi 0,3 bar minimal bir doldurma giriş suyu (şebeke) basıncı ile çalışabilir fakat bu durumda sıcak kullanım suyu debisi düşük olur. İyi bir kullanım konforu elde etmek için 1 barın üstünde bir giriş suyu (şebeke) basıncı gerekmektedir. Bunu sağlamak için gerekiyorsa hidrofor tesis edilmiştir.
- Tesisat bittiğinde su ile doldurularak hidrolik test uygulanmalı, tesisatta kaçak olmadığından emin olunmalıdır.

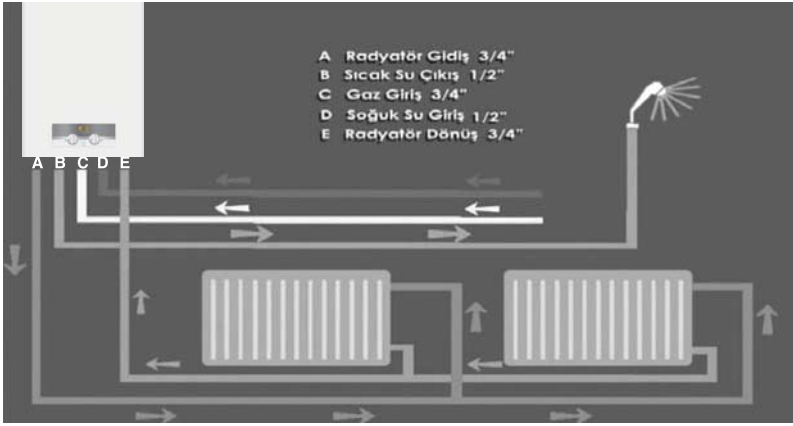

(Şekil 3.5)

### 3.7 Kombin Montajı

- Cihazın montajına başlamadan önce kalorifer tesisatı bol su akıtılarak yabancı maddelerden temizlenmelidir.
- Kombi kutusu içinde verilen montaj şablonu kullanılarak askı plakası ve bağlantı plakası konumları ayarlanmalıdır. Cihazın duvardaki yeri belirlendikten sonra askı kancası ve bağlantı plakası duvara tespit edilmelidir.
- Kombi askı kancasının döşemeden yüksekliği 1.9 - 2.1 metre arasında olmalıdır.
- Kombi bağlantı plakasının duvara montajı için cihazla verilen uzun triton vida ve dübellerin tamamı kullanılmalı ve montajın sağlamlığı kontrol edilmelidir.
- Askı plakasının duvara montaj işlemini tamamladıktan sonra cihazı üst tarafındaki deliklerden askı plakasına geçirin.
- Tesisat bağlantı bakır boruları "S borular" opsiyonel olarak verilmektedir. Tesisat bağlantılarının gerçekleştirilmesi için bu iki tarafı rakorlu bakır bağlantı boruları ve sızdırmazlık contaları, tesisat diziliş sırasına uygun olarak tesisat bağlantıları tamamlanmalıdır. Opsiyonel olarak verilen bu borular tercih edilmez ise yerine tesisatta kullanılacak olan rakor somunların kesinlikle hareketli olması gerekmektedir.
- Emniyet ventilli tahliye borusunun, tahliye hortumu ile su giderine bağlanması uygundur.



## 3.8 Kombi Teknik Verileri ve Kombi Şematığı

### 3.8.1 Teknik Veriler

| <b>ADONIS B 24 Teknik Özellikler Tablosu</b>                      |             |
|---|-------------|
| Verim (%)   | 91,1        |
| Verim Sınıfı  | **          |
| Norminal Güç (kW)   | 23,3        |
| Norminal Yük (kW)   | 25,6        |
| Minimum Güç (kW)  | 10          |
| Minimum Yük (kW)  | 11,5        |
| <b>Isıtma Devresi Özellikleri</b>                                 |             |
| Tesisat Sıcaklık Ayar Aralığı (°C)                                | 38-85       |
| Genleşme Tankı Kapasitesi (lt.)                                   | 7           |
| Maksimum Tesisat Kapasitesi (75°C ortalama su sıcaklığında) (lt.) | 140         |
| Maksimum Çalışma Basıncı (bar)                                    | 3           |
| <b>Kullanım Suyu Devresi Özellikleri</b>                          |             |
| Sıcaklık Ayar Aralığı (°C)  | 35-64       |
| Minimum Su Debisi (lt/dk.)  | 2,4         |
| Spesifik Su Debisi (30°C sıcaklık farkında)                       | 10,5        |
| Minimum Su Basıncı (bar)  | 0,25        |
| Maksimum Su Basıncı (bar)   | 8           |
| <b>Elektriksel Özellikler</b>                                     |             |
| Elektrik Beslemesi  | 230V-50Hz   |
| Elektriksel Koruma Sınıfı   | IPX4D       |
| Maksimum Elektriksel Güç (W)                                      | 95          |
| <b>Atıkgaz Devresi Özellikleri</b>                                |             |
| Atıkgaz Çıkış Çapı (mm)   | 130         |
| <b>Boyut ve Ağırlık</b>   |             |
| Yükseklik x En x Derinlik (mm)                                    | 720x405x330 |
| Ağırlık (kg)  | 30,5        |

(Tablo 1.0)

#### 3.8.2 Kombi Detay Görünümleri

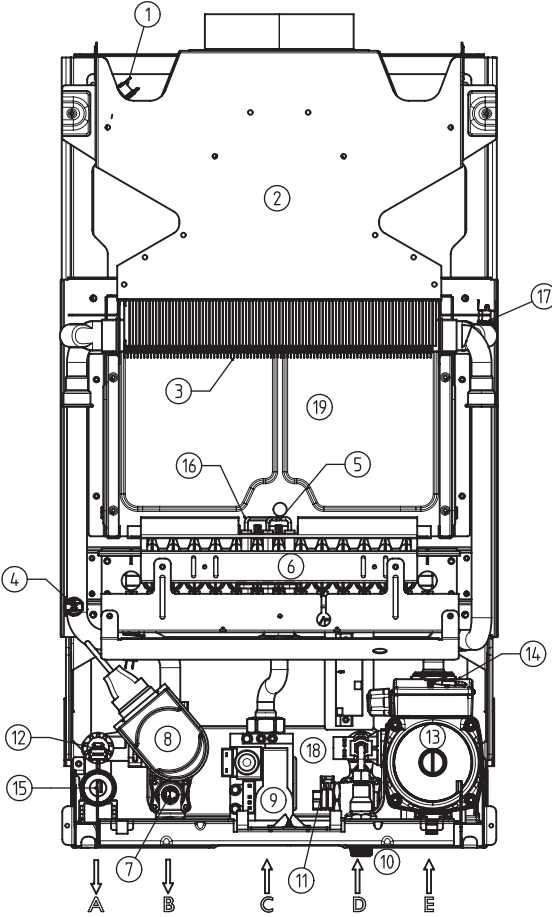

Tanımlar:

- 1- Baca Termostati
- 2- Davlumbaz
- 3- Birincil (Primer) Eşanjör
- 4- Tesisat Suyu Sıcaklık Sensörü
- 5- Ateşleme Elektrodu
- 6- Brülör
- 7- Kullanım Suyu Sıcaklık Sensörü
- 8- Üç Yollu Vana Motoru
- 9- Gaz Valfi
- 10- Doldurma Musluğu (Vanası)
- 11- Su Akış Sensörü
- 12- Düşük Basınç Anahtarı (Svici)
- 13- Pompa
- 14- Otomatik Purjör (Pompa üzerinde)
- 15- Emniyet Ventili
- 16- İyonizasyon Elektrodu
- 17- Aşırı Isınma Emniyet Termostati
- 18- İkincil (Sekonder) Eşanjör
- 19- Yanma Odası

- |                   |        |
|-------------------|--------|
| A- Radyatör gidiş | (3/4") |
| B- Sıcak su çıkış | (1/2") |
| C- Gaz giriş      | (3/4") |
| D- Soğuk su giriş | (1/2") |
| E- Radyatör dönüş | (3/4") |

(Şekil 3.6)

#### 3.9 Kombi İlk Çalıştırma Kontrol Formu

Kombinin yetkili Servisimizce devreye alınabilmesi için; Kombi ile birlikte verilen "Devreye alma kontrol maddeleri formu"nda bulunan A grubu maddeler de eksiklik olmamalı, B grubu maddelerdeki eksikliklerinde devreye alma tarihinden itibaren bir hafta içerisinde montajı yapan tesisatçı firma tarafından giderilmesi gerekmektedir.

### 4.1 Elektrik Devre Şeması

Kombinin montajını ve tesisatını yapan bayi veya tesisatçılar hiçbir şekilde kombiye elektrik vermemeli ve elektrik bağlantısı yapmamalıdır. Kombinin alt hizasından 50 cm yakınına kadar bir elektrik tesisatı getirilip bırakılmamalıdır.

- Cihazın kablosundan, elektrik tesisatına elektrik bağlantısı **ÜCRETSİZ İLK ÇALIŞTIRMA** esnasında **SADECE YETKİLİ SERVİSLERİMİZ** tarafından yapılacaktır.
- Bu uyarılarımıza uyulmaz ve cihaza zarar verilirse, **cihaz garanti kapsamında değerlendirilmeyecek** olup, bedeli karşılığında gerekli servis işlemi yapılacaktır.
- Kombiye fabrikasyon olarak bağlı olan elektrik kablosu özel bir kablo olup, değiştirmek istenirse, Yetkili Servislerimizden temini yapılabilir.
- Oda termostatının kabloları şekilde görüldüğü gibi iki bağlantı noktasına yalnız yetkili servislerimizce bağlanabilir.

### 4.2 Kombinin Devreye Alınması

**Dikkat!** Cihazın devreye alınması işlemi sadece DemirDöküm Yetkili Servisleri tarafından yapılmalıdır. DemirDöküm Yetkili Servisi kullanıcıya, cihazın nasıl çalıştırılacağı konusunda detaylı bilgi verecektir.

DemirDöküm Yetkili Servisi dışında cihaza yapılacak müdahaleler sonucu ortaya çıkabilecek hasarlardan DemirDöküm firması sorumlu değildir.

### 4.3 Periyodik Bakım ve Kontrol

Gerek cihazın performansı ve gerekse güvenliği açısından DemirDöküm yetkili servisine yılda bir kez ücretli periyodik bakım yaptırmanızı tavsiye ederiz.

#### İLETİŞİM

24 saat Müşteri İletişim Merkezi  
MİM 444 1 833  
www.demirdokum.com.tr

## 5. Ekranda Karşılaşılabilecek Kodlar

**F01**

F01 İkazı-Aşırı ısınma hatası: Tesisat suyu sıcaklığının 98°C nin üzerine çıkması ve ya eşanjör bölgesindeki sıcaklığın 125°C üzerine çıkması durumunda cihaz çalışmayı durdurur ve ekranda RESET sembolü ile F01 hata kodu yanıp sönmeye başlar. Cihazın tekrar devreye girmesi için reset tuşuna (3 no'lu tuşa) bir kez basınız. Sorunun devam etmesi halinde lütfen DemirDöküm yetkili servisine başvurunuz.

**F02**

F02 İkazı-Kullanım suyu NTC sensör hatası: Kullanım suyu sensöründe ve ya kablo bağlantılarında hata varsa ekranda F02 kodu yanıp sönmeye başlar. Bu durumda kullanım suyu sıcaklığı, tesisat gidiş-dönüş NTC'leri tarafından kontrol edilmeye başlanacaktır. Bu hata ile karşılaşıldığında lütfen DemirDöküm yetkili servisine başvurunuz.

**F03**

F03 İkazı-Tesisat devresi gidiş NTC sensör hatası: Tesisat suyu sensöründe ya da kablo bağlantılarında hata varsa ekranda F03 hatası okunur ve cihaz kendini emniyete alır. Bu durumda DemirDöküm yetkili servisine başvurunuz.

**F04**

F04 İkazı-İyonizasyon hatası: Kombinize giren gazın kesilmesi durumunda cihaz kendisini emniyete alır. Ekranda RESET sembolü ile F04 hata kodu yanıp sönmeye başlar. Bu durumda reset tuşuna (3 no'lu tuşa) bir kez basınız. Sorunun devam etmesi halinde lütfen DemirDöküm yetkili servisine başvurunuz.

**F05**

F05 İkazı-Baca geri tepmesine karşı emniyet: Kısmi de olsa bacada meydana gelen tıkanma veya geri tepmelerde kombi davlumbazına yerleştirilmiş olan baca termostati devreye girerek cihazınızı emniyete alır. Cihaz bünyesine yerleştirilmiş olan baca sensörü otomatik resetlidir. Bacada tıkanıklık olması durumunda baca sensörü devreye girerek cihazı durdurmakta, ve dijital ekranda F05 kodu sembolü görülmektedir. Otomatik reset sayesinde cihaz bir süre sonra tekrar devreye girmeyi deneyecektir. Sorunun devam etmesi halinde lütfen DemirDöküm yetkili servisine başvurunuz.

**F06**

F06 İkazı-Tesisat devresi dönüş NTC hatası: Tesisat devresi dönüş NTC sensöründe ya da kablo bağlantılarında hata varsa ekranda bu hata kodu yanar. Bu durumda lütfen DemirDöküm yetkili servisine başvurunuz.

## F07

F07 İkazı-Gaz valfi hatası: Gaz valfinde ya da gaz valfi devresindeki herhangi bir arızadan dolayı bu hata kodu ile birlikte ekranda RESET sembolü yanar. Cihazın tekrar devreye girmesi için reset tuşuna basınız. Sorunun devam etmesi halinde DemirDöküm yetkili servisine başvurunuz.

## F08

F08 İkazı- Tesisat devresi NTC gidiş aşırı ısınma hatası: Teisat suyu sıcaklığının 95°C üzerine çıkması durumunda cihaz çalışmayı durdurur ve ekranda F08 hata kodu yanıp sönmeye başlar. Cihazın tekrar devreye girebilmesi için kapatılarak, cihazın soğutulması beklenir. Sorunun devam etmesi halinde lütfen DemirDöküm yetkili servisine başvurunuz.

## F10

F10 İkazı- Tesisat devresi su basıncı hatası: Kombi, su basıncı 0,8 ve 2,5 bar değerleri arasında çalışmaktadır. Bunun dışındaki herhangi bir basınç değerinde kombi F10 hatası vermektedir. Bu durumda ekrandaki basınç değeri 1,5 bar değerine gelene kadar, tesisat basıncı ayarlanmalıdır. Sorunun devam etmesi halinde lütfen DemirDöküm yetkili servisine başvurunuz.

## F11

F11 İkazı- Sirkülasyon hatası: Tesisat gidiş ile tesisat dönüş suyu arasındaki sıcaklık farkı 40°C olduğunda bu hata kodu ekranda yanıp sönmeye başlar. Bu durumda tesisat vanalarının açık olduğundan ve radyatör vanalarının kapalı olmadığından emin olunuz. Sorunun devam etmesi halinde lütfen DemirDöküm yetkili servisine başvurunuz.

## F12

F12 İkazı- Düşük voltaj hatası: Şebeke gerilimi 165V altına düştüğünde bu hata kodu ekranda yanıp sönmeye başlar. Resetlenmesi gereken bir hata değildir. Şebeke gerilimi 165V değerinin üstüne çıktığında hata kendiliğinden ortadan kalkar. Sorunun devam etmesi halinde lütfen DemirDöküm yetkili servisine başvurunuz.

## F13

F13 İkazı- Tesisat devresi NTC'leri sıcaklık farkı hatası: Tesisat dönüş suyu sıcaklığı, gidiş suyu sıcaklığı arasında 7°C fazla olursa bu hata kodu ekranda belirir. Bu durumda lütfen DemirDöküm yetkili servisine başvurunuz.

Not: Ekran üzerinde hata koduyla beraber Reset yazısı görüldüğünde hatanın giderilmesiyle beraber şekil 2.6 resetlenmelidir.

Değerli Müşterimiz,

Sizlere iyi ürünler vermek kadar, iyi hizmet vermenin de önemine inanıyoruz. Bu nedenle ürünlerimizle ilgili her türlü hizmet ihtiyacınızda;

- Müşteri İletişim Merkezimizin 444 1 833 numaralı telefonunu arayarak,
- Gerekli ise yetkili servislerimize başvurarak,
- [www.demirdokum.com.tr](http://www.demirdokum.com.tr) internet sitemizi ziyaret ederek, bilgi alabileceğiniz ve şirketimize ulaşabileceğinizi bilgilerinize sunarız.

Uyulması Gereken Öneri ve Bilgiler:

1. Ürününüzü aldığınızda Garanti Belgesini Yetkili Satıcınıza onaylattırınız.
2. Ürününüzü montaj ve kullanma kılavuzu esaslarına göre kullanınız.
3. Servise ihtiyacınız olduğunda Müşteri İletişim Merkezimiz için 444 1 833 numaralı telefonu arayınız.
4. Hizmet için gelen görevli kişiye DEMİRDÖKÜM tarafından verilmiş kimlik kartını sorunuz.
5. Alınan hizmet sonrasında servis teknisyeninden aldığınız “HİZMET BELGESİNİ” saklayınız. Alacağınız Hizmet Belgesi, ileride cihazınızda meydana gelebilecek herhangi bir sorunda size yarar sağlayacaktır.
6. Sanayi Bakanlığınca belirtilen, ürün kullanım ömrü 15 yıldır.



Yetkili Servis

 tarafından test edilmiş ve sertifikalandırılmıştır.

**CE 0051** PIN NO: 51CL3903 (2009/142/EC)  
51CL3904DR (92/42/EEC)



Türk DemirDöküm Fabrikaları A.Ş.  
Bozüyük Tesisleri 4 Eylül Mahallesi  
İsmet İnönü Cad. No:245 (11300)  
Bozüyük-Bilecik Türkiye  
Tel: +90 (228) 314 55 00  
Fax: +90 (228) 314 55 20  
e-mail: [info@demirdokum.com.tr](mailto:info@demirdokum.com.tr)



IMQ S.P.A  
I-20138 Milano-Via Quintillano, 43 Italy  
Tel: +39 0250 731 - Fax: +39 0250 991 500  
e-mail: [info@imq.it](mailto:info@imq.it)

TS EN 483, TS EN 625, TS EN 297 standartlarına uygun olarak üretilmiştir.

|  |            |  |
|--|------------|--|
| <b>A</b>                               |            |  |
| Ambalaj ve Sevkiyat Bilgileri          | 6          |  |
| Arıza Çözümleri                        | 20-21      |  |
| Askı Vidaları ve Dübelleri             | 6          |  |
| Aşırı Isınma Emniyet Termostati        | 18-20      |  |
| Atık Gaz Boru Bağlantısı               | 12-13-17   |  |
| <b>B</b>                               |            |  |
| Baca Çıkışlarının Yerleştirilmesi      | 12-13      |  |
| <b>C</b>                               |            |  |
| Cihazın Kapatılması                    | 10         |  |
| Comfort Konumunda Çalıştırma           | 10         |  |
| Çalıştırma ve Ayarlar                  | 10         |  |
| <b>D</b>                               |            |  |
| Doğal Gaz ile Kullanım                 | 14         |  |
| Donma Koruması                         | 9          |  |
| <b>E</b>                               |            |  |
| Eco Konumunda Çalıştırma               | 10         |  |
| Ekonomik Kullanım Uyarıları            | 8          |  |
| Elektrik Tesisatı                      | 7-14-15-21 |  |
| Emniyet Ventili                        | 8-18       |  |
| <b>G</b>                               |            |  |
| Garanti Belgesi                        | 28         |  |
| Genel Uyarılar                         | 7          |  |
| Göstergelerin Tanımı                   | 11         |  |
| Güvenli Kullanım Uyarıları             | 8          |  |
| Güvenlik Donanımları                   | 9          |  |
| <b>H</b>                               |            |  |
| Havalandırma                           | 13         |  |
| Hata Tanımları                         | 20-21      |  |
| <b>İ</b>                               |            |  |
| İletişim Bilgileri                     | 22         |  |
| <b>K</b>                               |            |  |
| Kombi İlk Çalıştırma                   |            |  |
| Kontrol Formu                          | 6          |  |
| Kombi Montajı                          | 12         |  |
| Kullanım Suyu Tesisatı ve Bağlantıları | 15-16      |  |
| Kumanda Panosu                         | 9          |  |
| <b>M</b>                               |            |  |
| Montaj Şablonu                         | 6          |  |
| Montaj Yeri Seçimi                     | 12         |  |
| <b>O</b>                               |            |  |
| Oda Termostati                         | 11         |  |
| Otomatik Purjör                        | 8-18       |  |
| <b>P</b>                               |            |  |
| Periyodik Bakım ve Kontroller          | 19         |  |
| Pompa                                  | 8-18       |  |
| <b>R</b>                               |            |  |
| Radyatör Tesisatı                      | 15         |  |
| <b>T</b>                               |            |  |
| Teknik Bilgiler                        | 17         |  |
| Tesisatın Su ile Doldurulması          | 8          |  |
| <b>Ü</b>                               |            |  |
| Üç Yollu Vana                          | 9-18       |  |







## AT UYGUNLUK BEYANI CE DECLARATION OF CONFORMITY

Modeller / Models: **Adonis B 24**

Cihaz Tipi/Appliance type : **Bacalı Kombiler / Open Flue Wall Hang Boilers**

Üreticinin adı ve adresi/  
Name and address of manufacturer : **TÜRK DEMİRDÖKÜM FABRİKALARI A.Ş.  
İsmet İnönü Cad. No: 245, 11300 Bozuyuk-Bilecik/ Turkey**

Onaylayan kuruluş/Approving Institute: **0051 – IMQ S.P.A Società a Socio Unico  
I-20138 Milano-Via Quintillano, 43 Italy**

CE Sertifika No/ CE Certificate No: **51CL3903  
51CL3903DR**

Yukarıda verilen cihazlar direktif ve standartlarının ilgili gerekliliklerini sağlamaktadır :

EN Standartlarına göre tasarlanmış ve üretilmiştir.

The appliances types satisfy the essential requirements of the relevant directives and Standards:

Designed and built according to European Standards

**Gaz Yakan Cihazlar Direktifi  
Gas appliance directive 2009/142/EC  
Sıcak Su Kazanları Direktifi  
Boiler Efficiency Directive 92/42/EEC**

**EN 437:2003 + A1:2009  
EN 297:1994  
EN 297:1994/A2:1996  
EN 297:1994/A2:1996/AC:2006  
EN 297:1994/A3:1996  
EN 297:1994/A4:2004  
EN 297:1994/A5:1998  
EN 625:1995  
EN 297:1994/A6:2003**

**Elektromanyetik Uygunluk Direktifi  
EMC-directive 2004/108/EC**

**EN 55014-1  
EN 55014-2  
EN 61000-3 ff  
EN 61000-4 ff**

**Alçak Gerilim Direktifi  
Low voltage-directive 2006/95/EC**

**DIN EN 60335-1:2001 + A1:2004 + A2:2006  
DIN EN 60335-2-102B**

Talimatlara uygun olmayan değişiklik ve/veya kullanım, Uygunluk Beyanının geçerliliğini yitirmesine yol açacaktır.

Any change of the appliances and/or any use not according to the instructions will lead to the invalidation of this Declaration of Conformity

Belirtilen ürünler CE işareti beyanına uygun olarak üretilmektedir.

The products are provided with a CE marking of conformity.

İmza / Signed by:

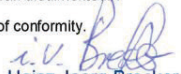
  
**Heinz Joerg Brecker  
Group R&D Manager**

  
**Marc Imann  
Senior Expert Certification**

## Garanti İle İlgili Olarak MÜŞTERİNİN DİKKAT ETMESİ GEREKEN HUSUSLAR

DemirDöküm tarafından verilen bu garanti, mamulün normalin dışında kullanılmasından doğacak arızaların giderilmesini kapsamadığı gibi, aşağıdaki durumlarda da garanti dışıdır:

1. Sicil Etiket ve Garanti Belgesinin tahrif edilmesi,
2. Mamulün Kullanma Kılavuzunda yer alan hususlara aykırı ve amaç dışı kullanılmasından meydana gelen hasar ve arızalar,
3. Hatalı tip seçiminden kaynaklanan hasar ve arızalar,
4. Yetkili Servislerimiz dışında kişiler tarafından yapılan bakım ve onarımlar nedeni ile oluşan hasar ve arızalar,
5. Malın tesliminden sonra nakliye, boşaltma, yükleme, depolama, harici fiziki (Çarpma, çizme, kırma) ve kimyevi etkenlerle meydana gelen hasar ve arızalar,
6. Yangın ve yıldırım düşmesi ile meydana gelen hasar ve arızalar,
7. Hatalı yakıt kullanılması ve yakıt özelliklerinden doğan hasar ve arızalar,
8. Voltaj düşüklüğü veya fazlalığı; topraksız priz kullanılması; hatalı elektrik tesisatından meydana gelen hasar ve arızalar,
9. Yetkili Servislerimize yaptırılacak yıllık bakım ve temizlikler,
10. Don olayı sonucu veya atmosfere açık (açık balkon vb.) mekanlarda kullanım nedeniyle meydana gelen arızalar ve hasarlar.

Yukarıda belirtilen arızaların giderilmesi, ücret karşılığında yapılır. Garanti, bu belgenin diğer yüzünde belirtilen süre içinde ve yalnızca mamulde meydana gelecek arızalar için geçerlidir.

Değerli Müşterimiz,

Sizlere iyi ürünler vermek kadar, iyi hizmet vermenin de önemine inanıyoruz. Bu nedenle ürünlerimizle ilgili her türlü hizmet ihtiyacınızda;

- Müşteri İletişim Merkezimizin 444 1 833 numaralı telefonunu arayarak,
- Gerekli ise yetkili servislerimize başvurarak,
- [www.demirdokum.com.tr](http://www.demirdokum.com.tr) internet sitemizi ziyaret ederek, bilgi alabileceğiniz ve şirketimize ulaşabileceğiniz bilgilerinize sunarız.

Uyulması Gereken Öneri ve Bilgiler:

1. Ürününü aldığınızda Garanti Belgesini Yetkili Satıcınıza onaylattırınız.
2. Ürününü montaj ve kullanma kılavuzu esaslarına göre kullanınız.
3. Servise ihtiyacınız olduğunda Müşteri İletişim Merkezimiz için 444 1 833 numaralı telefonu arayınız.
4. Hizmet için gelen görevli kişiye DEMIRDÖKÜM tarafından verilmiş kimlik kartını sorunuz.
5. Alınan hizmet sonrasında servis teknisyeninden aldığınız "HİZMET BELGESİNİ" saklayınız. Alacağınız Hizmet Belgesi, ileride cihazınızda meydana gelebilecek herhangi bir sorunda size yarar sağlayacaktır.
6. Sanayi Bakanlığınca belirtilen, ürün kullanım ömrü 15 yıldır.



# DemirDöküm

K O M B İ

## Garanti Belgesi

DEMİRDÖKÜM Kombi'nin, kullanma kılavuzunda gösterildiği şekilde kullanılması ve DEMİRDÖKÜM'ün yetkili kıldığı Servis elemanları dışındaki şahıslar tarafından bakım, onarım veya başka bir nedenle müdahale edilmemiş olması şartıyla, bütün parçaları dahil olmak üzere tamamı malzeme, işçilik ve üretim hatalarına karşı ürünün teslim tarihinden itibaren 2 (iki) YIL SÜRE İLE GARANTİ EDİLMİŞTİR.

Garanti kapsamı içinde gerek malzeme ve işçilik gerekse montaj hatalarından dolayı arızalanması halinde yapılan işlemler için işçilik masrafı, değiştirilen parça bedeli ya da başka bir ad altında hiçbir ücret talep edilmeyecektir. Garanti süresi içinde yapılacak onarımlarda geçen süre, garanti süresine ilave edilir. Tamir süresi en fazla 20 iş günüdür. (Ulusal, resmi ve dini bayram günleri ile yılbaşı, 1 Mayıs ve pazar günleri dışındaki çalışma günlerini kapsar.) Bu süre mamulün Yetkili Servis atölyelerimize, Yetkili Servis atölyelerimizin bulunmaması durumunda Yetkili Satıcılarımıza ve Firmamıza bildirildiği tarihten itibaren başlar. Ürünün arızasının 10 iş günü içerisinde giderilememesi halinde DemirDöküm ürünün tamiri tamamlanmaya kadar, benzer özelliklere sahip başka bir ürünü, müşterinin kullanımına tahsis edecektir.

Arızanın giderilmesi konusunda uygulanacak teknik yöntemlerin tespiti ile değiştirilecek parçaların saptanması tamamen firmamıza aittir. Arızanın giderilmesi ürünün bulunduğu yerde veya Yetkili Servis atölyelerinde yapılabilir. Müşterimizin buna onayı şarttır.

Ancak;

-Ürünün teslim tarihinden itibaren garanti süresi içinde kalmak kaydıyla bir yıl içerisinde, en az dört defa veya imalatçı-üretici ve/veya ithalatçı tarafından belirlenen garanti süresi içerisinde altı defa arızalanmasının yanı sıra, bu arızaların maldan yararlanamamayı sürekli kılınması

-Tamiri için gereken azami sürenin aşılması

-Yetkili Servis atölyelerince; mevcut olmaması halinde sırasıyla Yetkili Satıcımız, Bölge temsilciliğimizden birisinin bölgeye en yakın servis yetkilisi ile birlikte veya firmamız yetkilisince düzenlenecek raporla arızanın tamirinin mümkün bulunmadığının belirlenmesi durumunda, ücretsiz olarak değiştirme işlemi yapılacaktır. Garanti belgesi ile ilgili olarak çıkabilecek sorunlar için T.C. Gümrük ve Ticaret Bakanlığı, Tüketicinin ve Rekabetin Korunması Genel Müdürlüğü'ne başvurulabilir. Bu Garanti Belgesi'nin kullanılmasına 4077 sayılı Tüketicinin Korunması Hakkında Kanun ile bu Kanun'a dayanılarak yürürlüğe konulan Garanti Belgesi Uygulama Esaslarına Dair Tebliğ uyarınca, T.C. Gümrük ve Ticaret Bakanlığı, Tüketicinin ve Rekabetin Korunması Genel Müdürlüğü tarafından izin verilmiştir.

Türk Demir Döküm Fabrikaları A.Ş.

Genel Müdür

Satış-Pazarlama Direktörü

Model :  
Seri No :  
İmalat tarihi :

Teslim Tarihi, yeri :  
Fatura tarihi, No :  
Satıcı Firma Unvanı :  
Adres :  
Tel-telefax :  
Satıcı Firma (Kaşe ve İmza) :

Bu belge, T.C. Gümrük ve Ticaret Bakanlığı'nın 58548 no'lu ve 11.08.2008 izin tarihli belgesine göre düzenlenmiştir.