

Kullanma Kılavuzu
Sistem işleticisi için

VIESSMANN

Dijital program saatli kablosuz oda termostati
Tip UTD-RF



KOCAELİ KOMBİ KLİMA.com



VITOTROL 100



Emniyet uyarıları

Emniyetiniz için



Cana ve mala gelebilecek zarar ve tehlikeleri önlemek için bu emniyet uyarılarına lütfen titizlikle uyunuz.

Emniyet uyarılarının açıklaması



Tehlike

Bu işaret cana gelebilecek zararlara karşı uyarır.



Dikkat

Bu işaret maddi hasarlara ve çevreye zarar verilmesine karşı uyarır.

Uyarı

Uyarı sözcüğü olan yerlerde ilave bilgiler bulunmaktadır.

Hedef grup

Bu kullanma kılavuzu ısıtma sisteminin kullanıcıları için hazırlanmıştır.



Tehlike

Isıtma sisteminde yapılacak amacına uygun olmayan çalışmalar hayati tehlike ile sonuçlanabilecek kazalara sebep olabilir.

- Gaz tesisatı üzerindeki çalışmalar sadece sorumlu gaz dağıtım şirketi tarafından yetkilendirilmiş tesisatçılar tarafından yapılmalıdır.
- Elektrik tesisatındaki çalışmalar sadece uzman elektrik tesisatçıları tarafından yapılmalıdır.

Gaz kokusu alındığında



Tehlike

Gaz kaçağı sonucu ağır yaralanmalara sebep olabilecek patlamalar oluşabilir.

- Sigara içilmez! Açık ateş yakılmamalıdır ve kıvılcım oluşumu önlenmelidir. Işık ve elektrikli cihazların anahtarları kesinlikle açılmamalıdır.
- Gaz vanasını kapatın.
- Kapı ve pencereleri açın.
- Tehlike alanında bulunan kişileri dışarıya çıkartın.
- Bina dışından gaz ve elektrik dağıtım kurumlarına ve tesisat firmasına haber verin.
- Binanın elektrik beslemesini güvenli bir yerden (bina dışından) kestirin.

Baca gazı kokusu alındığında



Tehlike

Baca gazları hayati tehlikesi olan zehirlenmelere sebep olabilir.

- Isıtma sistemini kapatın.
- Kazan dairesini havalandırın.
- Odaların kapılarını kapatın.

Emniyetiniz için (devam)

Yangında



Tehlike

Yangında patlama ve yanma tehlikesi vardır.

- Isıtma sistemini kapatın.
- Yakıt hatlarının kapatma vanalarını kapatın.
- Kontrol edilmiş, ABC yangın sınıflarına uygun bir yangın söndürücü kullanın.

Ek komponentler, yedek parçalar ve sarf malzemeleri



Dikkat

Isıtma sistemi ile birlikte kontrol edilmeyen komponentler sistemde hasar yapabilir veya sistemin çalışmasını olumsuz olarak etkileyebilir. Parça değiştirme veya ekleme sadece uzman tesisat firmaları tarafından yapılmalıdır.

Kazan dairesinde aranan şartlar



Dikkat

Uygun olmayan ortam koşulları ısıtma sisteminde hasara neden olabilir ve güvenli bir çalışmayı tehlikeye sokabilir.

- Ortam sıcaklıklarının 0 °C'nin üstünde ve 35 °C'nin altında olması sağlanmalıdır.
- Hava, halojenli hidrokarbonlarla (boyalarda, solventlerde ve temizleme maddelerinde bulunurlar) kirletilmemeli ve aşırı toz birikimi (örn. zımparalama çalışmaları sonucu) önlenmelidir.
- Havanın sürekli olarak aşırı nemli (örn. sürekli çamaşır kurutulması) kalmaması sağlanmalıdır.
- Mevcut olan hava giriş menfezleri kapatılmamalıdır.

İçindekiler

Kullanma yeri

Kullanma ve gösterge elemanlarına genel bakış.....	6
■ Kaidenin montajı.....	6
■ Kapağın açılması.....	6
■ Fonksiyonlar.....	7
■ Ekrandaki semboller.....	8

Oda sıcaklığının ayarlanması

Program seçimi.....	9
Daimi oda sıcaklığının ayarlanması.....	11
■ Bireysel zaman programı ayarı (P3).....	12
Oda sıcaklığının birkaç gün için değiştirilmesi.....	16
■ Tatil programının ayarlanması.....	17
Oda sıcaklığının birkaç saat için değiştirilmesi.....	18
■ ▽/▲ tuşları ile değiştirme.....	18
■ Tasarruf işletmesinin ayarlanması.....	19
■ Parti işletmesinin ayarlanması.....	19

Diğer ayarlar

Saat ve tarih.....	21
Kullanma dilinin ayarlanması.....	21
Gösterge çeşitleri.....	22
Ölçüm değerini düzeltme.....	23
Kontrol ünitesinin davranışı.....	24

Sorgulama olanakları

Sıcaklık ve diğer ayarların sorgulanması.....	25
Zaman programlarının sorgulanması.....	25
■ Güncel günün P1, P2, P3 için zaman programı.....	25
■ Tüm haftanın P1 ve P2 için zaman programı.....	25
■ Tüm haftanın P3 için zaman programı.....	26
Tatil programının sorgulanması (eğer girildi ise).....	26

Ne yapmalı?

Odalar çok soğuk.....	28
Odalar çok sıcak.....	28
■ yanıp sönüyor.....	28
Pillerin değiştirilmesi.....	29

Bakım

Temizlik.....	31
---------------	----

Enerji tasarrufu için pratik bilgiler.....	32
--	----

İçindekiler (devam)

Alfabetik endeks 33

Kullanma yeri

Kullanma ve gösterge elemanlarına genel bakış

Kaidenin montajı

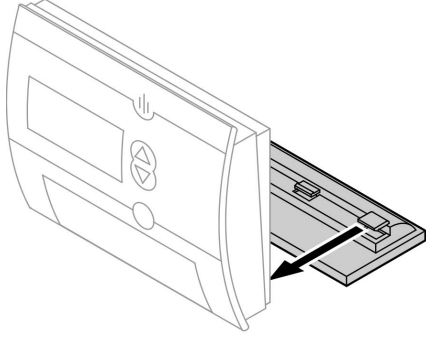

Kapağın açılması

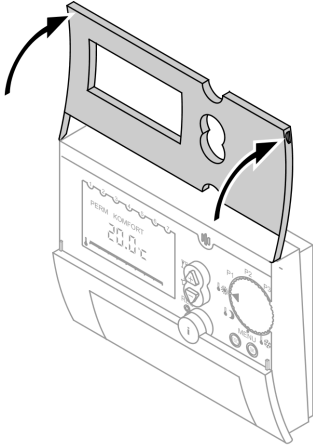

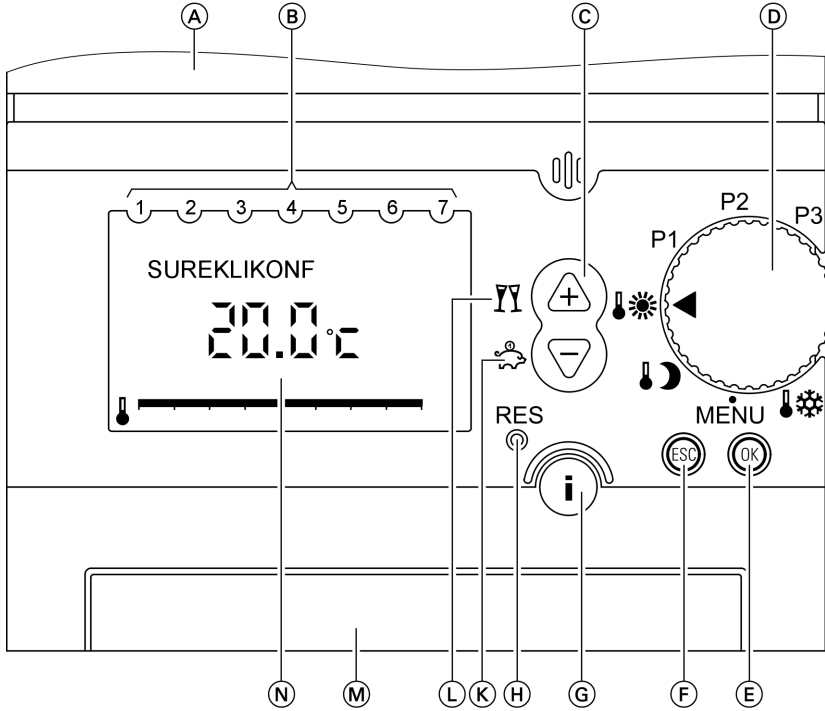
Kullanma ve gösterge elemanlarına genel bakış (devam)**Fonksiyonlar**

- | | |
|--|--|
| Ⓐ Kapak açık | ⓓ Reset (sadece dil, saat ve tarih)
(bkz. sayfa 30) |
| Ⓑ Günler (1 ≅ Pazartesi vb.) | ⓔ Tasarruf işletmesi (sayfa 19) veya
değer değiştirilmesi |
| Ⓒ Ayar değişiklikleri | ⓕ Parti işletmesi (sayfa 19) veya
değer değiştirilmesi |
| Ⓓ Program seçimi döner anahtarı
(sayfa 9) | ⓖ Pili yuvası |
| Ⓔ Onaylama | ⓗ Ekranda mümkün olan göstergeler
(sayfa 22) |
| Ⓕ Verilerin iptali | |
| Ⓖ Bilgi (sayfa 25) | |

Kullanma ve gösterge elemanlarına genel bakış (devam)

Ekrandaki semboller

Bu semboller devamlı olarak değil, sadece işletme durumuna bağlı olarak görünürler.

Ekrandaki verilerin yanıp sönmesi, bu veride değişiklik yapılabilir anlamına gelir.

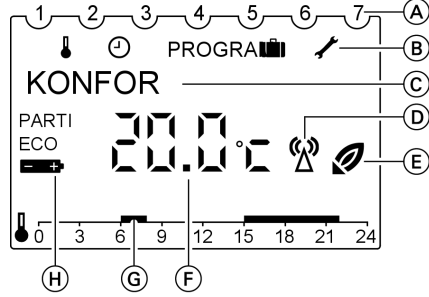

- (A) Günler (1 ≙ Pazartesi vb.)
- (B) **Menü satırı:**
 - ↓ İstenen sıcaklık
 - ⌚ Saat ve tarih
 - PROG Bireysel zaman programı
 - P3
 - 📅 Tatil programı
 - 🔧 Servis ayarları
- (C) Metin satırı
Gösterge menü seviyesine ve ayarlanmış olan gösterge tipine bağlıdır (sayfa 22)
- (D) Verici işletmesi (işletme verileri alıcı modüle gönderiliyor)
- (E) **İşletme göstergesi:**
 - 🔥 Isı talebi
- (F) Gösterge ayarlanmış olan gösterge tipine (sayfa 22) ve fonksiyona bağlıdır.
Gerçek oda sıcaklık değeri veya saat
- (G) Seçilen zaman programının ısıtma süresi, bir zaman skalası üzerinde
- (H) PARTI Parti işletmesi etkin
ECO Tasarruf işletmesi etkin
🔋 Pil değiştirme

Program seçimi

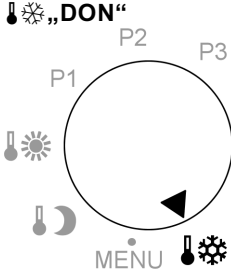

Oda sıcaklığı ayarlanmış olan don koruma sıcaklığı altına „**DON**“ düştüğünde, mahal ısıtması başlar. Teslimat durumu 6 °C.
Don koruma sıcaklığını değiştirmek için, bkz. sayfa 11.



Düşümlü oda sıcaklığında sürekli mahal ısıtması „**DUSUM**“.
Teslimat durumu 17 °C.
Düşümlü oda sıcaklığının değiştirilmesi, bkz. sayfa 11.



Normal oda sıcaklığında sürekli mahal ısıtması „**KONFOR**“.
Teslimat durumu 20 °C.
Normal oda sıcaklığını değiştirmek için, bkz. sayfa 11.

Program seçimi (devam)

Program P1

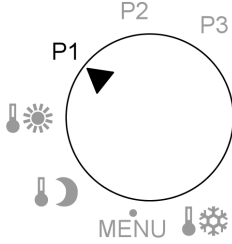

Mahal ısıtması aşağıdaki zaman programına göre çalışır (sabit ayar).

Pazartesi - Cuma

- Saat 6.00 - 22.00 arası:
Normal oda sıcaklığında mahal ısıtması („**KONFOR**“)
- Saat 22.00 - 6.00 arası:
Düşümlü oda sıcaklığında mahal ısıtması („**DUSUM**“)

Cumartesi ve Pazar

- Saat 7.00 - 23.00 arası:
Normal oda sıcaklığında mahal ısıtması („**KONFOR**“)
- Saat 23.00 - 7.00 arası:
Düşümlü oda sıcaklığında mahal ısıtması („**DUSUM**“)

Normal ve düşümlü oda sıcaklıklarının değiştirilmesi için, bkz. sayfa 11.

Program P2

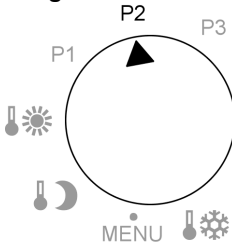

Mahal ısıtması aşağıdaki zaman programına göre çalışır (sabit ayar).

Pazartesi - Cuma

- Saat 6.00 - 8.00 arasında ve saat 16.00 - 22.00 arasında:
Normal oda sıcaklığında mahal ısıtması („**KONFOR**“)
- Saat 8.00 - 16.00 arasında ve saat 22.00 - 6.00 arasında:
Düşümlü oda sıcaklığında mahal ısıtması („**DUSUM**“)

Cumartesi ve Pazar

- Saat 7.00 - 23.00 arası:
Normal oda sıcaklığında mahal ısıtması („**KONFOR**“)
- Saat 23.00 - 7.00 arası:
Düşümlü oda sıcaklığında mahal ısıtması („**DUSUM**“)

Normal ve düşümlü oda sıcaklıklarının değiştirilmesi için, bkz. sayfa 11.

Program seçimi (devam)

Program P3

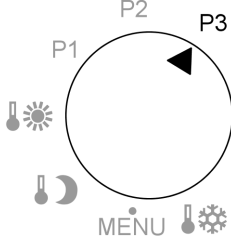

Mahal ısıtması bireysel olarak ayarlanabilen zaman programına göre gerçekleşir, bkz. sayfa 12.

Daimi oda sıcaklığının ayarlanması

3 farklı sıcaklık değeri ayarlanabilir:

- Normal oda sıcaklığı „**KONFOR**“
Ayar aralığı: 10 ila 30 °C
- Düşümlü oda sıcaklığı „**DUSUM**“
Ayar aralığı: 10 ila 30 °C

Uyarı

Düşümlü oda sıcaklığı ayarı normal oda sıcaklığı değerinin üzerinde olamaz.

- Don koruma sıcaklığı „**DON**“
Ayar aralığı: 6 ila 10 °C

Aşağıdaki tuşlara basın:

1. Program seçmek için döner anahtarı „MENU“ konumuna getirin, ekranda „**IST SICAKLIK**“ görünür ve „↓“ sembolü yanıp söner.

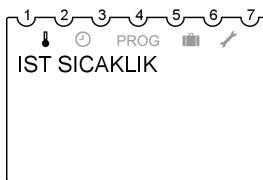

2.  ile onaylayın. Ekranda „**KONFOR**“ görünür ve sıcaklık değeri yanıp söner.

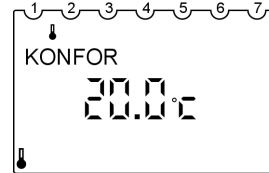

3.  istenen değer görünene kadar.

4.  ile onaylayın, ekranda „**DUSUM**“ görünür ve sıcaklık değeri yanıp söner.

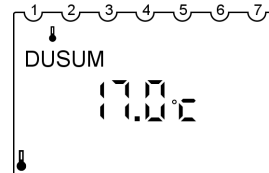

Oda sıcaklığının ayarlanması

Daimi oda sıcaklığının ayarlanması (devam)

5. ▽/△ istenen değer görünene kadar.
6. OK ile onaylayın, ekranda „DON“ görünür ve sıcaklık değeri yanıp söner.
7. ▽/△ istenen değer görünene kadar.
8. OK ile onaylayın, ekrana „SON“ gelir.
9. Döner anahtarı istenen programa getirin.

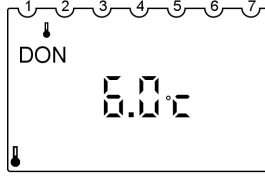

Bireysel zaman programı ayarı (P3)

Isıtma zamanları için açma-kapatma noktaları ayarlanması

Açma-kapatma noktaları bütün hafta için verilmelidir. Her açma-kapatma noktası için bir saat ve bir sıcaklık (normal/düşümlü oda sıcaklığı, don koruması sıcaklığı) girilmelidir (örneğe bakınız). Maksimum 26 açma-kapatma noktası ayarlanabilir.

Burada çeşitli değerler girilebilir:

- „PZT-CUMA“ pazartesi ile cuma arası aynı açma-kapatma noktaları
- „CTS-PAZAR“ cumartesi ve pazar için aynı açma-kapatma noktaları

Örnek

Odaları pazartesi ile cuma günleri arasında ve pazar günleri saat 8.00 ile 22.00 arasında, cumartesi günleri saat 9.00 ile 23.00 arasında normal oda sıcaklığında, diğer günlerde ise düşümlü oda sıcaklığında ısıtmak istiyorsunuz.

- „GUNLUK“ Her gün için aynı açma-kapatma noktaları
 - „TEK GUN“ her gün için farklı açma-kapatma noktaları
- Bu ayardan sonra, açma-kapatma noktalarını her gün için teker teker değiştirmek istiyorsanız, önce o gün için ayarlanmış olan açma-kapatma zamanlarını silmeniz gerekir. Daha sonra da açma-kapatma noktalarını her gün („TEK GUN“) için tekrar girin.

Daimi oda sıcaklığının ayarlanması (devam)

Bunun için yapılması gerekenler:





1. Pazartesi ile pazar arası
(„**GUNLUK**“):
Açma-kapatma saatleri ayarı saat
8.00 ve 22.00.
2. „**TEK GUN**“ cumartesi için:
Açma-kapatma saatleri 8.00 ve
22.00'ın silinmesi
3. „**TEK GUN**“ cumartesi için:
Açma-kapatma saatleri ayarı saat
9.00 ve 23.00.



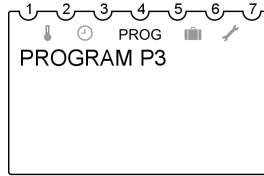







1. için) „HER BIR GUN“ ayarları

Program seçimi için döner anahtarı
„MENU“ konumuna getirin ve aşağı-
daki tuşlara basın:

1.  - „**PROGRAM P3**“ görü-
nür, „**PROG**“ sembolü
yanıp söner.



2.  ile onaylayın, „**YENI**“
yanıp söner.
3.  kısa bir süre için ekrana
boş kayıt yerleri (maks.
26) göstergesi gelir, daha
sonra „**PZT-CUMA**“.
4.  - „**GUNLUK**“ görünür.
5.  ile onaylayın, „**SAAT**“
yanıp söner.











6.  /  „8“ (saat 8.00) görünene
kadar basın.
7.  ile onaylayın, „**DAKICA**“
yanıp söner.
8.  /  „00“ (saat 8.00) görünene
kadar basın.
9.  ile onaylayın, „**KON-
FOR**“ yanıp söner.
10.  ile onaylayın, „**SON**“
görünür ve yakl. 3 sn
sonra „**YENI**“.
11.  ile onaylayın, kısa bir
süre sonra ekranda kalan
kayıt yerleri (maks. 25)
görünür, daha sonra da
„**GUNLUK**“.
12.  ile onaylayın, „**SAAT**“
yanıp söner.
13.  /  „22“ (saat 22.00) görü-
nene kadar basın.

Daimi oda sıcaklığının ayarlanması (devam)

14.  ile onaylayın, „**DAKİKA**“ yanıp söner.
15.  /  „00“ (saat 22.00) görünene kadar basın.
16.  ile onaylayın, „**DUSUM**“ yanıp söner.
17.  ile onaylayın, „**SON**“ görünür ve yakl. 3 sn sonra „**YENİ**“.







2. için) Ayarların cumartesi „HER BIR GUN“ için silinmesi

Daha önceki tuş sırasına doğrudan devam (son adım 17.:  ile onaylayın, ... „**YENİ**“ yanıp söner):

1.  /  „**SILMEK**“ görünene kadar.
2.  ile onaylayın, „**TEK TEK**“ yanıp söner.
3.  ile onaylayın, pazartesi için ilk açma-kapatma noktası görünür.
4.  „Cumartesi saat 8:00“ açma-kapatma noktası seçilene kadar.
5.  ile onaylayın, „**SILMEK**“ yanıp söner.
6.  ile onaylayın, seçilen açma-kapatma noktası silinir, bir sonraki açma-kapatma noktası „Cumartesi Saat 22:00 “ görünür.
7.  ile onaylayın, „**SILMEK**“ yanıp söner.
8.  ile onaylayın, seçilen açma-kapatma noktası silinir, bir sonraki açma-kapatma noktası „Pazar Saat 8:00 “ görünür.
9.  - „**SON**“ görünür. yakl. 3 sn sonra „**PROGRAM P3**“, görünür, „**PROG**“ sembolü yanıp söner.

3. için) cumartesi „HER BIR GUN“ ayarları

Daha önceki tuş sırasına doğrudan devam (son adım 9.:  ekrana „**SON**“ gelene kadar basın. ... „**PROG**“ yanıp söner):

1.  ile onaylayın, „**YENİ**“ yanıp söner.
2.  ile onaylayın, „**PZT-CUMA**“ yanıp söner.
3.  /  „**TEK GUN**“ görünene kadar.
4.  ile onaylayın, „**PAZAR-TESI**“ görünür.
5.  /  „**CUMARTESI**“ görünene kadar.
6.  ile onaylayın, „**SAAT**“ yanıp söner.

Daimi oda sıcaklığının ayarlanması (devam)

- | | |
|---|---|
| 7. ▽/△ „9“ (saat 9.00) görünene kadar basın. | 16. ▽/△ „23“ (saat 23.00) görünene kadar basın. |
| 8. OK ile onaylayın, „ DAKİKA “ yanıp söner. | 17. OK ile onaylayın, „ DAKİKA “ yanıp söner. |
| 9. ▽/△ „00“ (saat 9.00) görünene kadar basın. | 18. ▽/△ „00“ (saat 23.00) görünene kadar basın. |
| 10. OK ile onaylayın, „ KONFOR “ görünür. | 19. OK ile onaylayın, „ DUSUM “ görünür. |
| 11. OK ile onaylayın, „ SON “ görünür ve yakl. 3 sn sonra „ YENİ “. | 20. OK ile onaylayın, „ SON “ görünür ve yakl. 3 sn sonra „ YENİ “. |
| 12. OK ile onaylayın, „ TEKGUN “ yanıp söneneye kadar bekleyin. | 21. ▽/△ „ SON “ görünene kadar. |
| 13. OK ile onaylayın, „ PAZARTESİ “ görünür. | 22. OK ile onaylayın. |
| 14. ▽/△ „ CUMARTESİ “ görünene kadar. | 23. Döner anahtarı „P3“ konumuna getirin; ayarlanmış olan açma-kapatma noktaları bir zaman çizgisi üzerinde görünürler. |
| 15. OK ile onaylayın, „ SAAT “ yanıp söner. | |

Açma-kapatma noktalarının silinmesi

Tüm açma-kapatma noktalarını aynı anda ya da teker teker silebilirsiniz.

Açma-kapatma noktalarının teker teker silinmesi







Program seçimi için döner anahtarı „MENU“ konumuna getirin ve aşağıdaki tuşlara basın:

- | | |
|--|--|
| 1. △ „ PROGRAM P3 “ görünene kadar. | 2. OK ile onaylayın. |
| | 3. ▽/△ „ SILMEK “ görünene kadar. |
| | 4. OK ile onaylayın, „ TEK TEK “ yanıp söner. |











Oda sıcaklığının ayarlanması

Daimi oda sıcaklığının ayarlanması (devam)

5.  ile onaylayın, pazartesi için ilk açma-kapatma noktası görünür.
6.  tuşuna haftanın istenen günündeki açma-kapatma noktasını görüne kadar basın.
7.  ile onaylayın, „SILMEK“ yanıp söner.
8.  ile onaylayın, seçilen açma-kapatma noktası silinir, bir sonraki açma-kapatma noktası görünür.
9.  /  başka açma-kapatma noktaları da silmek istiyorsanız, veya  ekrana, „SON“ görünene kadar.
10. Döner anahtarı istenen programa getirin.

Tüm açma-kapatma noktalarının silinmesi

Program seçimi için döner anahtarı „MENU“ konumuna getirin ve aşağıdaki tuşlara basın:

1.  „PROGRAM P3“ görüne kadar.
2.  ile onaylayın.
3.  /  „SILMEK“ görünene kadar.
4.  ile onaylayın, „TEK“ yanıp söner.
5.  /  „TUMU“ görüne kadar.
6.  ile onaylayın, „ONAYLA“ yanıp söner.
7.  ile onaylayın; tüm açma-kapatma noktaları silinir.
8. Döner anahtarı istenen programa getirin.

Oda sıcaklığının birkaç gün için değiştirilmesi

Tatil zamanlarında enerji tasarrufu sağlamak için aşağıdaki olanakları kullanabilirsiniz:

Oda sıcaklığının birkaç gün için değiştirilmesi (devam)

- Program seçimi döner anahtarını don koruması „❄“ konumuna getirerek mahal ısıtmasını tamamen kapatabilirsiniz.
veya
- Mahal ısıtmasını minimum enerji tüketimine ayarlayabilirsiniz (örn. odada bulunan çiçeklerin donmaması için). Bunun için tatil programını „🏠“ seçiniz.

Tatil programının ayarlanması

Program seçimi için döner anahtarını „MENU“ konumuna getirin ve aşağıdaki tuşlara basın:

1. ▽/△ - „TATIL“ görünene kadar.
2. OK ile onaylayın, ekranda kısa bir süre „START-TARİH“.
3. ▽/△ ile başlangıç ve bitiş tarihleri girilir. „YIL“, „AY“, „GÜN“, „SAAT“.
4. OK ile teker teker onaylayın.
5. ▽/△ tuşuna tatil programı için sıcaklık ayarlanması seçimine kadar basın. „DON“, „DUSUM“ veya „KONFOR“
6. OK ile onaylayın, ekranda kısa bir süre „SON“.

7. Döner anahtarını istenen programa getirin. Tatilin başlangıç tarihi geldiğinde, ekranda örn. aşağıdaki gösterge görünür:

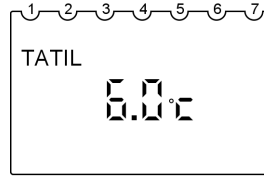
**Uyarı**

Eğer „DON“, „DUSUM“ veya „KONFOR“ tatil programı sıcaklıklarını değiştirmek istiyorsanız, 11. sayfada açıklanan işlemleri yerine getiriniz. Değiştirilen sıcaklık tatil programı sona erdikten sonra da geçerlidir, istenirse tekrar değiştirilebilir.

Tatil programının silinmesi

- Tatil programı, bitiş zamanı geldiğinde otomatik olarak sona erer.
- Tatil programını daha önce silmek istiyorsanız, program seçimi döner düğmesini „MENU“ konumuna getirin ve aşağıdaki tuşlara basın:

1. ▽/△ „TATIL“ görünene kadar, „🏠“ yanıp söner.
2. OK ile onaylayın, „SORGULAMA“ görünür.

Oda sıcaklığının ayarlanması

Oda sıcaklığının birkaç gün için değiştirilmesi (devam)

3. ▽/△ „SILMEK“ görünene kadar.
4. OK ile onaylayın.
5. Döner anahtarı istenen programa getirin.

Oda sıcaklığının birkaç saat için değiştirilmesi

Oda sıcaklığını aşağıdaki fonksiyonlarla, ayarları daimi olarak değiştirmeden, birkaç saat için değiştirebilirsiniz.

Oda sıcaklığını geçici olarak artırmak istiyorsunuz:

- Oda sıcaklığını tüm programlarda △ tuşu ile artırın (bkz. sayfa 18).
- „P1“, „P2“ ve „P3“ programlarında parti işletmesini „YI“ seçin (bkz. sayfa 19).

Oda sıcaklığını geçici olarak düşürmek istiyorsunuz:

- Oda sıcaklığını tüm programlarda ▽ tuşu ile düşürün (bkz. sayfa 18).
- „P1“, „P2“ ve „P3“ programlarında tasarruf işletmesini ☞ seçin (bkz. sayfa 19).

▽/△ tuşları ile değiştirme

Sıcaklıklar programların tümünde geçici olarak değiştirilebilir. Değiştirilen sıcaklık bir program içindeki bir sonraki ayarı değiştirmeye veya bir başka programa geçene kadar bellette kalır.

Aşağıdaki tuşlara basın:

1. ▽/△ istenen değer görünene kadar.

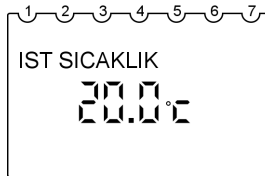

2. Kapak kapalı durumda:
Yaklaşık 1 dakika, değer otomatik olarak kaydedilene kadar bekleyin.
veya
Kapak açık durumda:
3. OK ile onaylayın.

Oda sıcaklığının birkaç saat için değiştirilmesi (devam)

Tasarruf işletmesinin ayarlanması

Tasarruf işletmesinde normal oda sıcaklığı otomatik olarak ayarlanmış düşümlü oda sıcaklığına kadar düşer. Değiştirilen sıcaklık bir program içindeki bir sonraki ayarı değiştirmeye veya bir başka programa geçene kadar bellekte kalır.



Uyarı

Tasarruf işletmesi sadece „P1“, „P2“ ve „P3“ programlarında ayarlanabilir.

Aşağıdaki tuşlara basın:

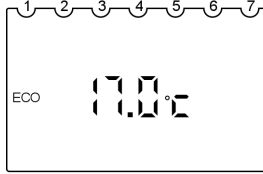
1.  yakl. 4 sn, „ECO“ ve ayarlanmış olan düşümlü oda sıcaklığı görünür.



2.   tasarruf işletmesi sıcaklığını değiştirmek istiyorsanız.

3. Kapak kapalı durumda:
Yaklaşık 1 dakika, değer otomatik olarak kaydedilene kadar bekleyin.
veya
Kapak açık durumda:
4.  ile onaylayın.

Tasarruf işletmesini sona erdirmeye

- Tasarruf işletmesi bir sonraki düşümlü oda sıcaklığında ısıtmaya geçildiğinde otomatik olarak sona erer.
- Tasarruf işletmesini önceden bitirmek istediğinizde yeniden 4 sn süre ile  tuşuna basın.

Parti işletmesinin ayarlanması

Parti işletmesinde düşümlü oda sıcaklığı otomatik olarak normal oda sıcaklığına kadar yükselir. Değiştirilen sıcaklık bir program içindeki bir sonraki ayarı değiştirmeye veya bir başka programa geçene kadar bellekte kalır.

Uyarı

Parti işletmesi sadece „P1“, „P2“ ve „P3“ programlarında ayarlanabilir.



Oda sıcaklığının ayarlanması

Oda sıcaklığının birkaç saat için değiştirilmesi (devam)

Aşağıdaki tuşlara basın:

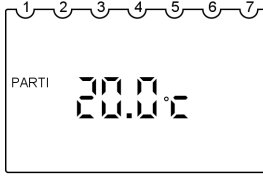
1.  tuşuna yakl. 4 sn, „PARTI“ ve ayarlanmış olan normal oda sıcaklığı görünür.



2.  /  parti işletmesi sıcaklığını değiştirmek istiyorsanız.

3. Kapak kapalı durumda:
Yaklaşık 1 dakika, değer otomatik olarak kaydedilene kadar bekleyin.
veya
Kapak açık durumda:
4.  ile onaylayın.

Parti işletmesini sona erdirmeye

- Parti işletmesi bir sonraki normal oda sıcaklığında mahal ısıtmasına geçildiğinde otomatik olarak sona erer.
- Parti işletmesini önceden bitirmek istediğinizde yeniden 4 sn süre ile  tuşuna basın.

Saat ve tarih

Program seçimi için döner anahtarı „MENU“ konumuna getirin ve aşağıdaki tuşlara basın:

1. ▾/▲ „**SAAT/TARİH**“ görünene kadar basın, „⌚“ sembolü yanıp söner.

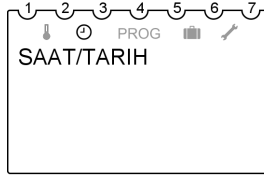

2. Ⓞ ile onaylayın; aktüel saat yanıp söner.
3. ▾/▲ Aşağıdakileri „**SAAT**“, „**DAKİKA**“, „**YIL**“, „**AY**“ ve „**GÜN**“.
4. Ⓞ ile teker teker onaylayın.
5. ▾/▲ „**SON**“ veya yaz/kış saati ayarı otomatik ya da otomatik değil „**YA/KIS YOK**“ ya da „**YA/KIS ILE**“ seçmek için.

6. Ⓞ ile onaylayın. Eğer „**YA/KIS ILE**“ seçtiyseniz, „**AVRUPA**“.
7. ▾/▲ ülke seçimi için **veya** „**SERBEST**“.
8. Ⓞ ile onaylayın. Eğer „**SERBEST**“ seçtiyseniz, „**AY YAZ**“.
9. ▾/▲ Yaz/kış saati ayar değişikliği tarihi ve saatini için „**AY YAZ**“, „**HAFTA YAZ**“, „**SAAT**“, „**AY KIS**“, „**HAFTA KIS**“.

Uyarı

„**HAFTA YAZ**“ ve „**HAFTA KIS**“ ile seçilen ayın içindeki hafta sonu tanımlanır.

Kış saati uygulamasını değiştirme saati yaz saatinden alınır („**SAAT**“).

10. Ⓞ ile teker teker onaylayın.
11. Döner anahtarı istenen programa getirin.

Kullanma dilinin ayarlanması

Program seçimi için döner anahtarı „MENU“ konumuna getirin ve aşağıdaki tuşlara basın:

1. ▾/▲ - „**SERVIS**“ görünene kadar basın, „/“ sembolü yanıp söner.

2. Ⓞ ile onaylayın, „**DISPLAY**“ yanıp söner.
3. ▾/▲ „**DİL**“ görünene kadar.
4. Ⓞ ile onaylayın, ayarlanan dil yanıp söner.

Diğer ayarlar

Kullanma dilinin ayarlanması (devam)

5. ▽/△ istenen kullanma dili ekrana gelene kadar basın.
6. OK ile onaylayın.
7. Döner anahtarı istenen programa getirin.

Gösterge çeşitleri

Döner anahtar konumlarına göre değişen ekran göstergeleri ayarlanmış olan gösterge türüne bağlıdır (tabloya bakınız).

Örnek:

Gösterge türü 2'de döner anahtar „P1“ üzerinde

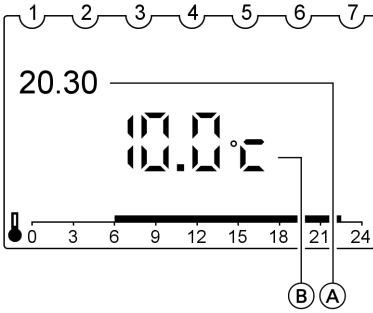

- (A) Saat
- (B) İstenen sıcaklık

Gösterge türü 3'te döner anahtar „↓☀“ üzerinde

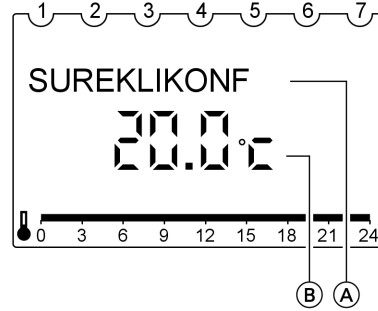

- (A) Program
- (B) İstenen sıcaklık



Gösterge	Döner anahtar pozisyonu P1, P2, P3					Döner anahtar pozisyonu ↓☀, ↓☾, ↓⚙				
	Gösterge çeşitleri					Gösterge çeşitleri				
	1	2	3	4	5	1	2	3	4	5
Saat	X	X			X					X



Gösterge çeşitleri (devam)

Gösterge	Döner anahtar pozisyonu P1, P2, P3					Döner anahtar pozisyonu ☀️, 🌙, ❄️				
	Gösterge çeşitleri					Gösterge çeşitleri				
	1	2	3	4	5	1	2	3	4	5
İstenen sıc.		X	X	X			X	X		
Gerçek sıc.	X			X	X	X			X	
Program						X	X	X	X	X

Teslimat durumu

Program seçimi için döner anahtarı „MENU“ konumuna getirin ve aşağıdaki tuşlara basın:

1.  - „SERVIS“ görünene kadar basın, „/“ sembolü yanıp söner.
2.  ile onaylayın, „DISPLAY“ yanıp söner.

3.  ile onaylayın.
4.  istenen tür ekrana gelene kadar basın.
5.  ile onaylayın.
6. Döner anahtarı istenen programa getirin.

Ölçüm değerini düzeltme



Vitotrol 100'un montaj yeri bir dış duvarda ya da bir şömine yakınında ise, gösterilen sıcaklık gerçek oda sıcaklığından farklı olabilir. Bu sıcaklık sapması bir düzeltme değeri ile düzeltilebilir.

Örnek:

Vitotrol 100'de gösterilen oda sıcaklığı gerçek oda sıcaklığından 2 °C daha yüksek. Düzeltme değeri -2 °C.





Program seçimi için döner anahtarı „MENU“ konumuna getirin ve aşağıdaki tuşlara basın:

1.  „SERVIS“ görünene kadar basın, „/“ yanıp söner.

2.  ile onaylayın, „DISPLAY“ yanıp söner.
3.  „DUVAR DENGESİ“ görünene kadar.

Diğer ayarlar

Ölçüm değerini düzeltme (devam)

4.  ile onaylayın.
5.  /  istenen düzeltme değeri görünene kadar.
6.  ile onaylayın.
7. Döner anahtarı istenen programa getirin.

Kontrol ünitesinin davranışı

Ön ayar olarak histeri kontrolü ayarlanmıştır. Histeri değeri „Isıtma“ veya „Isıt-mama“ durumları için açma-kapatma noktalarını etkiler.

Örnek:









İstenen oda sıcaklık değeri: 21 °C

Histeri: 0,6 °C (teslimat durumu)

Oda sıcaklığı gerçek değeri 21,3 °C'yi geçer geçmez ısıtma sistemi kapanır.

Oda sıcaklığı gerçek değeri 20,7 °C'nin altına düşer düşmez ısıtma sistemi çalışır.

Kontrol davranışını değiştirmek için histeri değerini değiştirebilirsiniz. Sistem atıl bir davranış gösterirse, bu değeri değiştirip daha düşük bir değer ayarlayabilirsiniz.

- Program seçimi için döner anahtarı „MENU“ konumuna getirin ve aşağıdaki tuşlara basın:
1.  /  „SERVIS“ görünene kadar basın, „/“ sembolü yanıp söner.
 2.  ile onaylayın, „DISPLAY“ yanıp söner.
 3.  /  „KONTR. UNITESI“ görünene kadar.
 4.  ile onaylayın, „HISTERI_KONTROL“ yanıp söner.
 5.  ile onaylayın, ekrana „HISTERI“ gelir.
 6.  /  istenen değer görünene kadar.
Ayar aralığı:
0,2 ile 1,0 °C arası
 7.  ile onaylayın, „SON“ görünür.
 8. Döner anahtarı istenen programa getirin.

Sıcaklık ve diğer ayarların sorgulanması

Aşağıdaki ayarlar verilen sırada sorgulanabilir:

- Oda sıcaklığı
- Güncel programda ayarlanmış olan istenen sıcaklık
- Tarih ve saat
- Güncel program (sadece P1, P2, P3'te)
- Gösterge çeşitleri

Uyarı

Döner anahtar „MENU“ üzerinde „durmamalıdır“.

Aşağıdaki tuşlara basın:

1. ⓘ „ODA SICAKLIĞI“ görünene kadar.



2. ⓘ yukarıda verilen sırada diğer sorgulamalar için.

Zaman programlarının sorgulanması

Güncel günün P1, P2, P3 için zaman programı

Kapağı açın. O günün açma-kapatma zamanları ekranda bir zaman çizgisi üzerinden okunabilir.

Örnek:

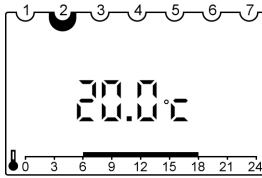

Mahal ısıtması saat 6.00 ile 18.00 arasında normal oda sıcaklığında ve saat 18.00 ile 6.00 arasında düşümlü oda sıcaklığında gerçekleşir.

Tüm haftanın P1 ve P2 için zaman programı



Kapağı açın. O günün açma-kapatma zamanları ekranda bir zaman çizgisi üzerinden okunabilir.

Aşağıdaki tuşlara basın:

1. ⓘ „ODA SICAKLIĞI“ görünene kadar.







Zaman programlarının sorgulanması (devam)

2.  ayarlanmış olan zaman programı görünene kadar („P1“ veya „P2“). Pazartesi cumaya kadar olan günlerin açma-kapatma zamanları ekranda bir zaman çizgisi üzerinden okunabilir. „PROG PZT-CUMA“.
3.  Cumartesi ve pazar günlerinin açma-kapatma zamanları ekranda bir zaman çizgisi üzerinden okunabilir. „PROG CTPA“.

Tüm haftanın P3 için zaman programı

Program seçimi için döner anahtarı „MENU“ konumuna getirin ve aşağıdaki tuşlara basın:

1.  „PROGRAM P3“ görünene kadar, „PROG“ sembolü yanıp söner.
2.  ile onaylayın; „YENİ“ yanıp söner.
3.  /  - „SORGULAMA“ görünene kadar.

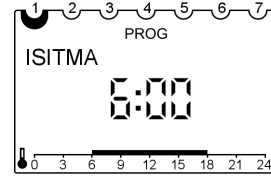

4.  ile onaylayın; ekrana pazartesi için ilk açma-kapatma noktası ve zaman çizgisi gelir.





5.  haftanın diğer tüm açma-kapatma noktaları için.
6. Döner anahtarı istenen programa getirin.

Tatil programının sorgulanması (eğer girildi ise)

Program seçimi için döner anahtarı „MENU“ konumuna getirin ve aşağıdaki tuşlara basın:

1.  /  „TATIL“ görünene kadar.
2.  ile onaylayın.

3.  /  „SORGULAMA“ görünene kadar.
4.  ile onaylayın, ekranda kısa bir süre „START-TARİH“, daha sonra „YIL“ görünür.

Tatil programının sorgulanması (eğer girildi ise) (devam)

5. ① ile diğer tüm tatil programı verilerini (başlangıç-bitiş tarihleri) girmek için.
6. Döner anahtarı istenen programa getirin.

Ne yapmalı?

Odalar çok soğuk

Nedeni	Giderilmesi
Vitotrol 100'ün ayarı yanlış	Aşağıdaki ayarları kontrol edin, gerekirse düzeltin: <ul style="list-style-type: none">■ Program (bkz. sayfa 9)■ Oda sıcaklığı (bkz. sayfa 25)■ Saat (bkz. sayfa 25)

Uyarı

Diğer arıza nedenleri için kazanın kullanma kılavuzuna bakınız.

Odalar çok sıcak

Nedeni	Giderilmesi
Vitotrol 100'ün ayarı yanlış	Aşağıdaki ayarları kontrol edin, gerekirse düzeltin: <ul style="list-style-type: none">■ Program (bkz. sayfa 9)■ Oda sıcaklığı (bkz. sayfa 25)■ Saat (bkz. sayfa 25)

Uyarı

Diğer arıza nedenleri için kazanın kullanma kılavuzuna bakınız.

yanıp sönüyor

Nedeni	Giderilmesi
Piller bitmiştir	Pilleri değiştirin (bkz. sayfa 29) Atık bertarafı Piller/aküler çöpe atılmamalıdır. Boş pilleri ve aküleri, atık piller için öngörülen toplama yerlerine verin.

Pillerin deęiřtirilmesi

- Zararlı madde ieren alkalin piller, 1,5 V Mignon alkalin hcreleri, Tip LR6/AA kullanılmamalıdır.
- řarj edilen akler kullanmayınız.
- Her iki pili de 1,5 yılda bir deęiřtirin.

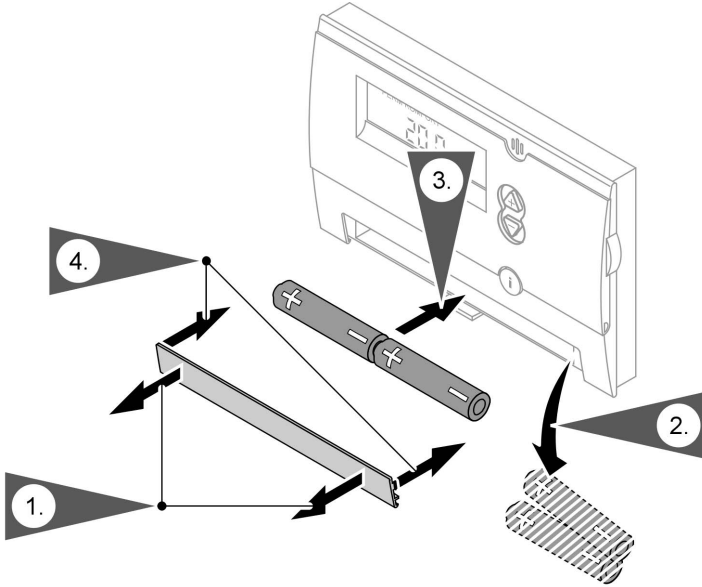

Vitotrol 100'de yaklaşık 10 dakikalık bir yedekleme süresi vardır. Piller bu süre içerisinde deęiřtirildięinde, yapılmıř olan ayarlar silinmez. Pillerin deęiřtirilmesi 10 dakikadan fazla sürerse, bir reset gerekleřtirilmelidir (bir sonraki sayfaya bakınız).

Ne yapmalı?

Pillerin deęiřtirilmesi (devam)

Reset

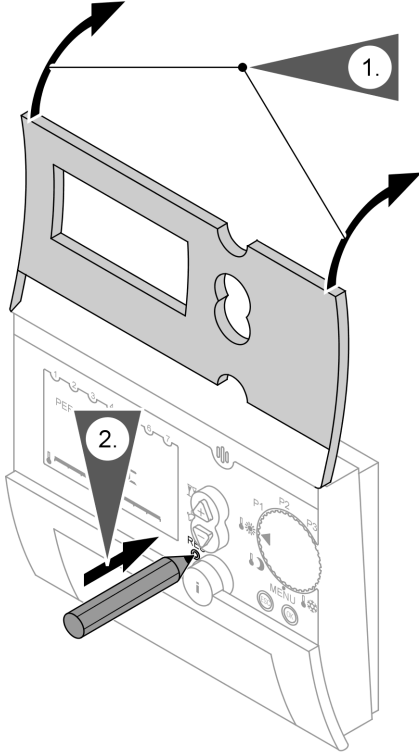

Reset yapıldıktan sonra dil, saat ve tarih yeniden girilmelidir.

Temizlik

Bu cihaz piyasada yaygın olan temizlik maddeleriyle (tahriş edici maddeler kullanılmamalıdır) temizlenebilir.

Enerji tasarrufu için pratik bilgiler

Aşağıdaki önlemlerle enerji tasarrufu sağlayabilirsiniz:

- Odaları doğru havalandırın.
Pencereler çok kısa bir süre için tamamen açılmalı ve bu sırada termostatik vanalar kapatılmalıdır.
- Oda sıcaklığı 20 °C'de tutulmalıdır, oda sıcaklığının bir derece düşük tutulması ısıtma masraflarında % 6'ya varan tasarruf sağlamaktadır
- Hava karardığında pencerelerdeki panjurları (mevcut ise) kapatın.
- Kontrol panelinin ve uzaktan kumandanın ayar olanaklarını kullanın, örn. düşümlü oda sıcaklığı ile dönüşümlü normal oda sıcaklığı.

Alfabetik endeks

A		N	
Açma-kapatma noktaları.....	12	Normal oda sıcaklığı	9
Açma-kapatma noktaları		Ö	
■ silinmesi	15	Ölçüm değerini düzeltme	23
Ayarlar		Örnek	12
■ sorgulanması	25		
B		P	
Bilgiler	7	Parti işletmesi	7
Bireysel zaman programı	11	Parti işletmesi	
Bireysel zaman programı		■ ayarlanması	19
■ ayarlanması	12	■ bitirilmesi	20
■ Örnek	12		
D		S	
Dil	21	Saat ve tarih	21
Don koruma	9	Sıcaklıkların geçici olarak	
Döner anahtar	7	değiştirilmesi	18
Düşümlü oda sıcaklığı	9	Sıcaklıklar	
Düşümlü sıcaklık		■ sorgulanması	25
■ Kontrol elemanı	9		
E		T	
Enerji tasarrufu	16, 18, 32	Tasarruf işletmesi	7
G		Tasarruf işletmesi	
Geçerlilik uyarısı	33	■ ayarlanması	19
Gösterge çeşitleri	22	■ bitirilmesi	19
I		Tatil	16
Isıtma zamanları	12	Tatil programı	
K		■ ayarlanması	17
Kendi kendine yardım	28	■ bitirilmesi	17
Kontrol ünitesinin davranışı	24	■ sorgulanması	26
Kullanma ve gösterge elemanları	7	Temizlik	31
		Z	
		Zaman programı	10
		Zaman programlarının sorgulanması	25