



KOCAELİ KOMBİ KLİMA.COM

## Kullanma kılavuzu



### ecoTEC pure

VMW 236/7-2 (H-TR) S

VMW 286/7-2 (H-TR) S

TR

#### Yayımlayan/Üretici

Vaillant GmbH

Berghauser Str. 40 | D-42859 Remscheid  
Tel. +49 21 91 18-0 | Fax +49 21 91 18-2810  
info@vaillant.de | www.vaillant.de



# İçindekiler

## İçindekiler

<b>1</b>	<b>Emniyet</b> .....	<b>3</b>	<b>5</b>	<b>Arıza giderme</b> .....	<b>13</b>
1.1	İşlemlerle ilgili uyarı bilgileri .....	3	5.1	Arızaların tespit edilmesi ve giderilmesi.....	13
1.2	Amacına uygun kullanım .....	3	5.2	Durum kodlarını göster .....	13
1.3	Genel emniyet uyarıları.....	4	<b>6</b>	<b>Temizlik ve bakım</b> .....	<b>13</b>
<b>2</b>	<b>Doküman ile ilgili uyarılar</b> .....	<b>6</b>	6.1	Bakım.....	13
2.1	Birlikte geçerli olan dokümanların dikkate alınması.....	6	6.2	Ürünün bakımı .....	14
2.2	Dokümanların saklanması .....	6	6.3	Bakım uyarılarının okunması.....	14
2.3	Kılavuzun geçerliliği .....	6	6.4	Yoğuşma suyu gider hattı ve gider hunisi kontrolü.....	14
2.4	Montaj bilgileri.....	6	<b>7</b>	<b>Devre dışı bırakma</b> .....	<b>14</b>
2.5	Tüketicinin seçimlik hakları .....	6	7.1	Ürünü geçici olarak devre dışı bırakma .....	14
2.6	Tüketicinin şikayet ve itirazı durumunda.....	7	7.2	Ürünün nihai olarak devre dışı bırakılması .....	14
<b>3</b>	<b>Ürünün tanımı</b> .....	<b>7</b>	<b>8</b>	<b>Geri dönüşüm ve atıkların yok edilmesi</b> .....	<b>14</b>
3.1	Ürünün yapısı .....	7	<b>9</b>	<b>Garanti ve müşteri hizmetleri</b> .....	<b>15</b>
3.2	Kumanda paneli.....	7	9.1	Garanti .....	15
3.3	Ekran tanımı .....	8	9.2	Müşteri hizmetleri.....	15
3.4	Cihaz tip etiketi üzerindeki bilgiler .....	8	<b>Ek</b> .....	<b>16</b>	
3.5	Seri numarası .....	9	<b>A</b>	<b>Kullanıcı seviyesi – Genel bakış</b> .....	<b>16</b>
3.6	CE işareti .....	9	<b>B</b>	<b>Durum kodları – Genel bakış</b> .....	<b>16</b>
<b>4</b>	<b>Fonksiyon</b> .....	<b>9</b>	<b>C</b>	<b>Arıza ve Hata giderme</b> .....	<b>17</b>
4.1	Kullanım konsepti .....	9	C.1	Arıza giderme .....	17
4.2	Kapatma vanalarının açılması .....	10	C.2	Arızaların giderilmesi .....	17
4.3	Ürünü açma .....	10			
4.4	Gidiş suyu sıcaklığının ayarlanması .....	10			
4.5	Sıcak su sıcaklığının ayarlanması .....	11			
4.6	Ürün fonksiyonlarının kapatılması .....	11			
4.7	Isıtma devresinde doğru dolum basıncının sağlanması.....	12			
4.8	Ürünün bekleme moduna alınması .....	13			
4.9	Isıtma sisteminin donmaya karşı korunması .....	13			

## 1 Emniyet

### 1.1 İşlemlerle ilgili uyarı bilgileri İşlemlerle ilgili uyarı bilgilerinin sınıflandırılması

İşlemlerle ilgili uyarı bilgileri, aşağıda gösterildiği gibi tehlikenin ağırlığına bağlı olarak uyarı işaretleri ve uyarı metinleriyle sınıflandırılmıştır:

#### Uyarı işaretleri ve uyarı metinleri



#### **Tehlike!**

Ölüm tehlikesi veya ağır yaralanma tehlikesi



#### **Tehlike!**

Elektrik çarpması nedeniyle ölüm tehlikesi



#### **Uyarı!**

Hafif yaralanma tehlikesi



#### **Dikkat!**

Maddi hasar veya çevreye zarar verme tehlikesi

### 1.2 Amacına uygun kullanım

Yanlış veya amacına uygun olmayan şekilde kullanılması durumunda; yaşamsal tehlike arz edebilir, üründe veya çevresinde maddi hasarlar meydana gelebilir.

Bu ürün, kapalı ısıtma sistemlerine ve sıcak su hazırlamasına yönelik ısıtma cihazı olarak öngörülmüştür.

Amacına uygun kullanım arasında yer alanlar:

- Ürüne ve diğer tüm sistem bileşenlerine ait birlikte verilen kullanma kılavuzlarının dikkate alınması
- Kılavuzlarda yer alan tüm kontrol ve bakım şartlarının yerine getirilmesidir.

Bu ürün 8 yaş ve üzerindeki çocuklar ve fiziksel, algılama veya ruhsal yetenekleri sınırlı olan veya cihaz hakkında yeterince tecrübesi ve bilgisi olmayan kişiler tarafından, ancak bir kişi tarafından denetlenirse veya cihazın nasıl kullanıldığına ve oluşabilecek tehlikelere dair talimatlar aldılarsa, kullanılabilir. Çocuklar ürünle oynamamalıdır. Temizleme ve kullanıcı bakımı, denetlenmeyen çocuklar tarafından yapılmamalıdır.

Bu kılavuzda tarif edilenin dışında bir kullanım veya bunu aşan bir kullanım amacına uygun değildir. Her türlü doğrudan ticari ve endüstriyel kullanım da amacına uygun kullanım değildir.

#### **Dikkat!**

Her türlü kötü amaçlı kullanım yasaktır.

# 1 Emniyet

## 1.3 Genel emniyet uyarıları

### 1.3.1 Yanlış kullanım nedeniyle tehlike

Yanlış kullanım nedeniyle kendiniz ve diğer kişiler tehlike altında kalabilir ve maddi hasarlar söz konusu olabilir.

- ▶ Mevcut kılavuzu ve tüm ilave dokümanları dikkatlice okuyun, özellikle "Emniyet" bölümünü ve uyarı notlarını.
- ▶ Sadece mevcut kullanma kılavuzunda belirtilen çalışmaları yapın.

### 1.3.2 Gaz kaçağı nedeniyle ölüm tehlikesi

Binalarda doğal gaz kokusunda:

- ▶ Gaz kokusu olan mekanlarda bulunmayın.
- ▶ Mümkünse kapıları ve pencereleri açın ve cereyan yapmasını sağlayın.
- ▶ Açık alevden kaçının (örn. çakmak, kibrit).
- ▶ Sigara içmeyin.
- ▶ Binada bulunan elektrik şalterlerini, soketleri, zilleri, telefonu ve diğer iletişim sistemlerini kullanmayın.
- ▶ Gaz sayacı kapatma düzeneğini veya ana kapatma düzeneğini kapatın.
- ▶ Mümkünse üründeki gaz kesme vanasını kapatın.
- ▶ Diğer bina sakinlerini uyarın.

- ▶ Hemen binayı terk edin ve diğer kişilerin girmesini önleyin.
- ▶ Binayı terk eder etmez polisi ve itfaiyeyi arayın.
- ▶ Gaz şirketinin acil durum birimini evin dışındaki bir telefondan haberdar edin.

### 1.3.3 Tıkanmış veya sızdıran atık gaz borusu nedeniyle ölüm tehlikesi

Binalardaki atık gaz kokusunda:

- ▶ Erişebileceğiniz tüm kapıları ve pencereleri açın ve cereyan yapmasını sağlayın.
- ▶ Ürünü kapatın.
- ▶ Yetkili servisi bilgilendirin.

### 1.3.4 Patlayıcı veya tutuşabilen maddeler nedeniyle yaşam tehlikesi

- ▶ Ürünün kurulum yerinde patlayıcı veya tutuşabilen maddeleri (örn. benzin, kağıt, boyalar) kullanmayın veya depolamayın.

### 1.3.5 Üründeki ve ürün çevresindeki değişiklikler nedeniyle ölüm tehlikesi

- ▶ Güvenlik tertibatlarını kesinlikle çıkarmayın, köprülemeyin veya bloke etmeyin.
- ▶ Güvenlik tertibatlarında değişiklik yapmayın.
- ▶ Parçaların contalarını bozmayın veya çıkarmayın.

- ▶ Aşağıdakiler üzerinde değişiklik yapılmamalıdır:
  - Üründe
  - Gaz, hava, su ve elektrik hatlarında
  - Tüm atık gaz sisteminde
  - Tüm yoğuşma suyu tahliye sisteminde
  - Emniyet ventilinde
  - Gider borularında
  - Ürünün işletme güvenliğini etkileyebilecek yapı malzemelerinde

### 1.3.6 Yetersiz yanma havası girişi nedeniyle zehirlenme tehlikesi

**Koşullar:** Ortam havasına bağımlı işletim

- ▶ Yanma havası girişinin yeterli olmasını sağlayın.

### 1.3.7 Uygun olmayan yanma ve ortam havası nedeniyle korozyon hasarı tehlikesi

Spreyler, çözücü maddeler, klor içeren temizlik maddeleri, boyalar, yapıştırıcı maddeler, amonyak bileşikleri, tozlar vb. üründe ve yanma havası/atık gaz akım borusunda korozyona yol açabilir.

- ▶ Yanma havası beslemesinin daima flor, klor, kükürt, toz vs. içermemesini sağlayın.

- ▶ Montaj yerinde kimyasal maddelerin depolanmamasını sağlayın.

### 1.3.8 Donma sonucu maddi hasar tehlikesi

- ▶ Soğuk kış günlerinde ısıtma sisteminizin çalışır konumda olmasını ve odaların yeterli ısıya sahip olmasını sağlayınız.
- ▶ İşletimi sağlayamıyorsanız, yetkili bayinin ısıtma sistemini boşaltmasını sağlayın.

### 1.3.9 Yanlış veya yapılmayan bakım ve onarım nedeniyle yaralanma ve maddi hasar tehlikesi.

- ▶ Hiçbir şekilde kendi başınıza üründe bakım çalışmaları veya onarım gerçekleştirme-  
yin.
- ▶ Arızaların ve hasarların hemen yetkili bir teknik servis tarafından giderilmesini sağlayın.
- ▶ Öngörülen bakım aralıklarına uyun.

## 2 Doküman ile ilgili uyarılar

### 2 Doküman ile ilgili uyarılar

#### 2.1 Birlikte geçerli olan dokümanların dikkate alınması

- Sistem bileşenlerinin beraberinde bulunan tüm kullanma kılavuzlarını mutlaka dikkate alın.

#### 2.2 Dokümanların saklanması

- Bu kılavuzu ve ayrıca birlikte geçerli olan tüm belgeleri daha sonra kullanmak üzere saklayın.

#### 2.3 Kılavuzun geçerliliği

Bu kılavuz sadece aşağıdaki ürünler için geçerlidir:

##### Ürün - Ürün numarası

ecoTEC pure	VUW 236/7-2 (H-TR) S	0010019989
	VUW 286/7-2 (H-TR) S	0010019990

#### 2.4 Montaj bilgileri

Ürünün montajı ile ilgili gerekli bilgiler aşağıda açıklanmıştır.

1. Bu ürün sadece, Vaillant yetkili satıcılarının uzman tesisatçıları tarafından monte edilmelidir. Montajın mevcut talimatlara, kurallara ve direktiflere uygun olmasından bu uzman tesisatçı sorumludur. Ürünün tamir ve bakımı Vaillant teknik servisi tarafından yapılmalıdır.
2. Ürünün montajı ile ilgili bilgi ve şemalar, bu kılavuz ile birlikte verilen montaj kılavuzunun "Montaj" bölümünde verilmiştir.
3. Ürünün teknik bilgileri, bu kılavuz ile birlikte verilen montaj kılavuzunun "Teknik bilgiler" bölümünde verilmiştir.

### 2.5 Tüketicinin seçimlik hakları

1. Malın ayıplı olduğunun anlaşılması durumunda tüketici;
  - 1.1 Satılanı geri vermeye hazır olduğunu bildirerek sözleşmeden dönme,
  - 1.2 Satılanı alıkoyup ayıp oranında satış bedelinden indirim isteme,
  - 1.3 Aşırı bir masraf gerektirmediği takdirde, bütün masrafları satıcıya ait olmak üzere satılanın ücretsiz onarılmasını isteme,
  - 1.4 İmkân varsa, satılanın ayıpsız bir misli ile değiştirilmesini isteme, seçimlik haklarından birini kullanabilir. Satıcı, tüketicinin tercih ettiği bu talebi yerine getirmekle yükümlüdür.
2. Ücretsiz onarım veya malın ayıpsız misli ile değiştirilmesi hakları üretici veya ithalatçıya karşı da kullanılabilir. Bu fıkradaki hakların yerine getirilmesi konusunda satıcı, üretici ve ithalatçı müteselsilen sorumludur. Üretici veya ithalatçı, malın kendisi tarafından piyasaya sürülmesinden sonra ayıbın doğduğunu ispat ettiği takdirde sorumlu tutulmaz.
3. Ücretsiz onarım veya malın ayıpsız misli ile değiştirilmesinin satıcı için orantısız güçlükleri beraberinde getirecek olması hâlinde tüketici, sözleşmeden dönme veya ayıp oranında bedelden indirim haklarından birini kullanabilir. Orantısızlığın tayininde malın ayıpsız değeri, ayıbın önemi ve diğer seçimlik haklara başvurmanın tüketici açısından sorun teşkil edip etmeyeceği gibi hususlar dikkate alınır.
4. Ücretsiz onarım veya malın ayıpsız misli ile değiştirilmesi haklarından birinin seçilmesi durumunda bu talebin satıcıya, üreticiye veya ithalatçıya yöneltilmesinden itibaren azami otuz iş günü, içinde yerine getirilmesi zorunludur. Ancak, 6502 sayılı Tüketicinin

Korunması Hakkında Kanun'un 58 inci maddesi uyarınca çıkarılan yönetmelik eki listede yer alan mallara ilişkin, tüketicinin ücretsiz onarım talebi, yönetmelikte belirlenen azami tamir süresi içinde yerine getirilir.

Aksi hâlde tüketici diğer seçimlik haklarını kullanmakta serbesttir.

5. Tüketicinin sözleşmeden dönme veya ayıp oranında bedelden indirim hakkını seçtiği durumlarda, ödemiş olduğu bedelin tümü veya bedelden yapılan indirim tutarı derhâl tüketiciye iade edilir.
6. Seçimlik hakların kullanılması nedeniyle ortaya çıkan tüm masraflar, tüketicinin seçtiği hakkı yerine getiren tarafça karşılanır. Tüketici bu seçimlik haklarından biri ile birlikte 11/1/2011 tarihli ve 6098 sayılı Türk Borçlar Kanunu hükümleri uyarınca tazminat da talep edebilir.

## 2.6 Tüketicinin şikayet ve itirazı durumunda

Tüketici, seçimlik haklarının kullanılması ile ilgili olarak çıkabilecek uyuşmazlıklarda yerleşim yerinin bulunduğu veya tüketici işleminin yapıldığı yerdeki **Tüketici Hakem Heyetine veya Tüketici Mahkemesine** başvurabilir.

## 3 Ürünün tanımı

### 3.1 Ürünün yapısı

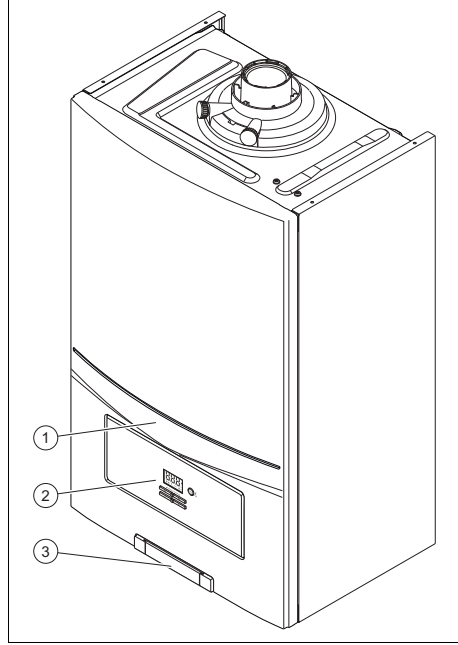

- |                  |  |
|------------------|--|
| 1 Ürün           | 3 Arka taraftaki seri numaralı tip etiketi |
| 2 Kumanda paneli |  |

### 3.2 Kumanda paneli

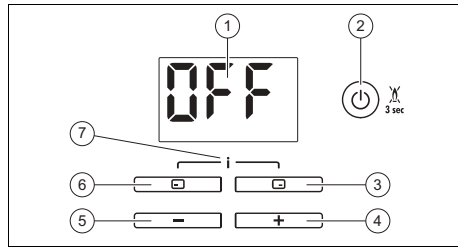

- |                                     |  |
|-------------------------------------|--|
| 1 Ekran                             | 5 Tuş [-]  |
| 2 Açma/Kapatma tuşu veya Reset tuşu | 6 Sol seçim tuşu   |
| 3 Sağ seçim tuşu                    | 7 İlave bilgiler/Yetkili servis seviyesi için menü erişimi |
| 4 Tuş [+]                           |  |

## 3 Ürünün tanımı

### 3.3 Ekran tanımı

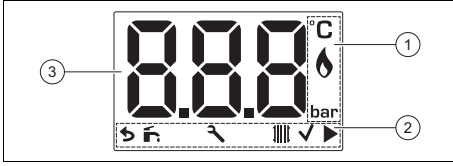

- 1 İşletim için bilgiler
- 2 İşletme modu, işletme modunun seçimi ve onaylanması
- 3 Güncel gidiş suyu sıcaklığının, ısıtma sistemi dolum basıncının, işletme konumunun veya arıza kodunun gösterimi

Sembol	Anlamı
	Doğru brülör işletimi – Brülör açık
	Isıtma sisteminin dolum basıncı – Sürekli yanıyor: Dolum basıncı izin verilen aralıkta – Yanıp sönüyor: Dolum basıncı izin verilen aralığın dışında, hava alma işlemi devrede
	Sıcak su işletimi – Sürekli yanıyor: Kullanım suyu etkinleştirildi – Yanıp sönüyor: Kullanma suyu konumunda brülör devrede
	Isıtma konumu – Sürekli yanıyor: Isıtma konumu etkinleştirildi – Yanıp sönüyor: Brülör ısıtma konumunda
	Bakım gerekli Arıza durumunda bakım uyarıları bilgileri
	Onaylanacak ayar
	Farklı menüler arasında gezinme

Sembol	Anlamı
F.XX / Err / 5Er	Üründe arıza – Ana ekran yerine gösterilir.
S.XX	Durum kodu
OFF	– Isıtma devresi kapalı (yaz konumu) – Kullanım suyu konumu kapalı (Entegre sıcak su hazırlama fonksiyonu bulunan ürün) – Ürün bekleme moduna geçtiğinde görünür.



### 3.4 Cihaz tip etiketi üzerindeki bilgiler

Tip etiketi ürünün alt tarafında yer almaktadır.

Cihaz tip etiketi, ürünün monte edilmesi gereken ülkeyi gösterir.

Cihaz tip etiketi üzerindeki bilgi	Anlamı
Yoğuşma tekniği	AB direktifi 92/42/EWG uyarınca ısıtma cihazının verimlilik sınıfı
Seri numarası	Kalite kontrolü içindir; 3. ve 4. rakamlar = Üretim yılı Kalite kontrolü içindir; 5. ve 6. rakamlar = Üretim haftası Tanımlama içindir; 7. ile 16. rakamlar arası = Ürün numarası Kalite kontrolü içindir; 17. ile 20. rakamlar arası = Üretim yeri
... ecoTEC ...	Ürün tanımı
Kat.	İzin verilen gaz kategorisi
Tip: Xx3(x)	İzin verilen atık gaz bağlantıları
2H / 2E / 3P / 2K...	Fabrikasyon gaz cinsi ve gaz bağlantı basıncı
Tmax	Maks. gidiş suyu sıcaklığı
PMS	Isıtma konumunda maksimum su basıncı
NOx	Ürünün NOx sınıfı



Cihaz tip etiketi üzerindeki bilgi	Anlamı
V Hz	Elektrik bağlantısı
W	Maks. elektrik tüketimi
IP	Koruma sınıfı
Kod (DSN)	Spesifik ürün kodu
	Isıtma konumu
Qn	Isıtma konumunda nominal ısı yükü aralığı
Ph	Isıtma konumunda nominal ısı gücü aralığı
Phc	Isıtma konumunda nominal ısı gücü aralığı (yoğuşma tekniği)
	Sıcak kullanım suyu
Qnw	Sıcak su işletiminde nominal ısı yükü aralığı
Phw	Sıcak su işletiminde nominal ısı gücü aralığı
D	Spesifik debi
PMW	Sıcak su işletiminde maksimum su basıncı
	Seri numarası içeren barkod



### Bilgi

Ürünün, montaj yerindeki gaz cinsine uygun olduğundan emin olun.

### 3.5 Seri numarası

Seri numarası, bir plastik kapağın arka tarafında bulunan ön kapağın altında ve cihaz tip etiketinde bulunur.

### 3.6 CE işareti



CE işareti, ürünlerin tip etiketi doğrultusunda geçerli yönetmeliklerin esas taleplerini yerine getirdiğini belgelerir.







Uygunluk açıklaması için üreticiye danışılabilir.

## 4 Fonksiyon



### 4.1 Kullanım konsepti

Ürünü çalıştırırsanız veya bir tuşa basarsanız, ekran açılır. Şimdi tuşlara yeniden basarak ayarları yapabilirsiniz.

Ürünü Aç/Kapat düğmesi üzerinden kapatırsanız, ekran kaybolur (elektrik beslemesi olduğu sürece donmaya karşı koruma fonksiyonu aktif kalır).

Tuş	Anlamı
	<ul style="list-style-type: none"> <li>Sıcak su sıcaklığının ayarlanması</li> <li>Bir ayar değişikliğinin iptal edilmesi veya işletme konumunun aktifleştirilmesi</li> <li>Menü içindeki üst seçim seviyesinin çağrılması</li> </ul>
	<ul style="list-style-type: none"> <li>Gidiş suyu sıcaklığının, ısıtma sistemi dolum basıncının ayarlanması veya ısıtma konumunun aktifleştirilmesi</li> <li>Bir ayarın onaylanması veya işletme modunun aktifleştirilmesi</li> <li>Menü içindeki alt seçim seviyesinin çağrılması</li> <li>Sistem basıncının okunması (2 kere basılmalıdır)</li> </ul>
	<ul style="list-style-type: none"> <li>İlave fonksiyonların çağrılması</li> </ul>
 veya 	<ul style="list-style-type: none"> <li>Münferit menü girişleri arasında dolaşma</li> <li>Seçilen ayar değerinin artırılması veya azaltılması</li> </ul>
	<ul style="list-style-type: none"> <li>Açma ve kapatma tuşu (tuşa basma &lt; 3 s)</li> <li>Reset tuşu (tuşa basma &gt; 3 s)</li> </ul>

Her iki seçim tuşu softkey fonksiyonuna sahiptir, yani tuşların işlevi değişebilir.

Örneğin ana ekranda sol seçim tuşuna  basarsanız güncel fonksiyon  (sıcak su sıcaklığı) iken  (Geri) olarak değişir.

Ayarlanabilir değerler daima yanıp sönmeye gösterilir.

Değerin değiştirildiğini her zaman onaylamalısınız. Ancak o zaman yeni ayar kaydedilir.  ile her zaman bir işlemi iptal edebilirsiniz.

## 4 Fonksiyon

bilirsiniz. 15 dakikadan daha uzun süre hiçbir tuşa basmazsanız ekran görüntüsü, ana ekrana döner.

### 4.1.1 Ana ekran

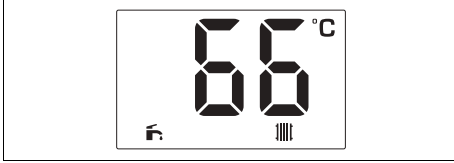

Ana ekran güncel ürün durumunu gösterir.

Ana ekrana geri dönmek için  tuşuna basın. Üç dakika içinde hiçbir tuşa basmazsanız, ekran kararır ve otomatik olarak ana ekrana dönlür.

Bir arıza mesajı mevcutsa, ana ekranda bir arıza kodu gösterilir.

Kullanılabilir fonksiyonlar aşağıdaki durumlara göre farklılık gösterir:

- Ürüne bir oda termostatının bağlı olup olmamasına göre
- Ürüne sıcaklık sensörlü bir sıcak su boylerinin bağlı olup olmamasına göre

### 4.1.2 Kullanım seviyeleri

Ürün iki kullanım seviyesine sahiptir:

- Kullanıcı seviyesi üzerinden önemli bilgilere ve özel ön bilgiler gerektirmeyen ayar imkanlarına ulaşabilirsiniz.
- Yetkili servis seviyesi (teknisyenler için erişim) için özel bilgi birikimi gereklidir. Bu nedenle bu seviye bir erişim kodu ile korunur.

Kullanıcı seviyesi – Genel bakış  
(→ sayfa 16)

### 4.2 Kapatma vanalarının açılması

1. Ürünün montajını gerçekleştiren uzman tesisatçıdan kapatma vanalarının konumu ve kullanımı ile ilgili bilgi isteyin.
2. Harici olarak monte edilen gaz kesme vanasını açın.
3. Ürünün hemen altında veya yakınında bulunan gaz kesme vanasını açın.
4. Isıtma sisteminin gidiş ve dönüş devrelerindeki küresel vanaları açın.
5. Soğuk su kesme vanasını açın.

### 4.3 Ürünü açma

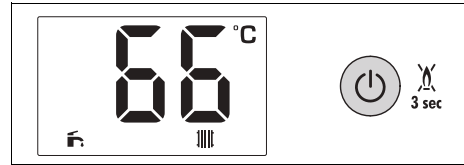

1. Ürünü sadece kapak tamamen kapalı olduğunda işleme alın.
2. Ekran kapalıysa, 3 saniyeden az süre ile  tuşuna basın.
  - ◁ Ekranda ana ekran gösterilir.

### 4.4 Gidiş suyu sıcaklığının ayarlanması







#### Bilgi

eBUS oda termostatı ürüne bağlı ise sıcak su sıcaklığı ve gidiş suyu sıcaklığı işletme göstergesi üzerinden ayarlanamaz.

**Koşullar:** Sıcaklık ürün tarafından kontrol edilir





- ▶  tuşuna basın.
  - ◁ Ekranda gidiş suyu sıcaklığı yanıp söner.

- ▶ Sıcaklığı ayarlamak için  veya  tuşuna basın.
  - ◁ Ekranda ✓ görünür.
- ▶  ile onaylayın.



### Bilgi

Yeniden  tuşuna basarsanız, ekranda ısıtma sistemi basıncı görünür.

- ▶  tuşuna basın.
  - ◁ Ana ekran görünür.

**Koşullar:** Regler tarafından ayarlanan sıcaklık

- ▶ Gidiş suyu sıcaklığını ayarlayamazsınız.



### Bilgi

 tuşuna basarsanız, ekranda ısıtma sistemi basıncı görünür.

## 4.5 Sıcak su sıcaklığının ayarlanması







### Bilgi

eBUS oda termostatu ürüne bağlı ise, sıcak su sıcaklığı ve gidiş suyu sıcaklığı işletme göstergesi üzerinden ayarlanamaz.

**Koşullar:** Sıcaklık ürün tarafından kontrol edilir



- ▶  tuşuna basın.
  - ◁ Sıcak su sıcaklığı ekranda yanıp söner.
- ▶ Sıcaklığı ayarlamak için  veya  tuşuna basın.
  - ◁ Ekranda ✓ görünür.
- ▶ Onaylamak için  tuşuna basın.

- ▶  tuşuna basın.
  - ◁ Ekran, ana ekrana geçer.





**Koşullar:** Regler tarafından ayarlanan sıcaklık

- ▶ Sıcak su sıcaklığını reglerden ayarlayın. Bkz. Regler kullanım kılavuzu.

## 4.6 Ürün fonksiyonlarının kapatılması

### 4.6.1 Isıtma konumunun kapatılması (yaz konumu)

**Koşullar:** Sıcaklık ürün tarafından kontrol edilir





- ▶  tuşuna basın.
  - ◁ Ekranda gidiş suyu sıcaklığı yanıp söner.
- ▶  tuşuna basın ve  tuşuna, ekranda OFF görünene kadar basılı tutun.
  - ◁ Ekranda ✓ görünür.
- ▶  ile onaylayın.
  - ◁ Isıtma konumu kapalı.
- ▶  tuşuna basın.
  - ◁ Ekran, ana ekrana geçer.

**Koşullar:** Regler tarafından ayarlanan sıcaklık

- ▶ Üründeki ısıtma devresini kapatamazsınız. Bkz. Regler kullanım kılavuzu.

### 4.6.2 Kullanım suyu konumunun kapatılması

**Koşullar:** Üründen veya oda termostatından ayarlanan sıcaklık

- ▶  tuşuna basın.
  - ◁ Sıcak su sıcaklığı ekranda yanıp söner.
- ▶  tuşuna basın ve  tuşuna, ekranda OFF görünene kadar basılı tutun.
  - ◁ Ekranda ✓ görünür.
- ▶ Onaylamak için  tuşuna basın.
  - ◁ Sıcak su hazırlama kapatılmıştır.
- ▶  tuşuna basın.

## 4 Fonksiyon

◁ Ekran, ana ekrana geçer.

### 4.7 Isıtma devresinde doğru dolum basıncının sağlanması

#### 4.7.1 Tesizat basıncının kontrol edilmesi



##### Bilgi

Ürününüz bir basınç sensörüne ve dijital basınç göstergesine sahiptir. Gerekli sistem basıncının altında kalırsa (0,05 MPa (0,5 bar) altında), ürün arıza konumuna geçer. Isıtma sistemi birden fazla kata dağıldığında daha yüksek sistem basıncı gerekli olabilir. Bu konu hakkında yetkili bayiye danışınız.

1. İki defa tuşuna basın.

◁ Ekranda güncel sistem basıncı görünür.

2. Ekranda sistem basıncını kontrol edin.

**1 / 2**

Sistem basıncı: 0,08 ... 0,2 MPa (0,80 ... 2,0 bar)

Sistem basıncı öngörülen basınç aralığında.

**2 / 2**

Sistem basıncı: < 0,08 MPa (< 0,80 bar)

▶ Isıtma sistemini doldurun. (→ sayfa 12)

◁ Yeterli bir basınç aralığına ulaştığınızda, gösterge 20 saniye sonra söner.

### 4.7.2 Isıtma sisteminin doldurulması



##### Dikkat!

**Çok kireçli, aşırı korozif veya kimyasal içeren kalorifer suyu nedeniyle maddi hasar tehlikesi!**

Uygun olmayan şebeke suyu contalara ve diyaframlara zarar verir, üründe ve ısıtma sisteminde su geçen parçaları tıkar ve seslere neden olur.

- ▶ Isıtma sistemine sadece uygun kalorifer suyu doldurun.
- ▶ Bunun için gerekirse yetkili bayiye başvurun.



##### Bilgi

Yetkili bayi ilk dolumdan sorumludur.

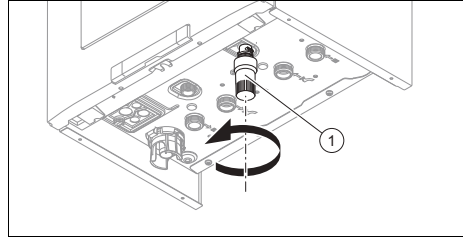

1. Isıtma sisteminin tüm radyatör vanalarını (termostatik vanalar) açın.
2. Ürünün altındaki doldurma düzeneğinin mavi vanasını (1) yavaşça açın ve gerekli sistem basıncı sağlanana kadar su doldurun.
3. Tüm radyatörlerin havasını alın.
4. Ekranda sistem basıncını kontrol edin. (→ sayfa 12)
5. Gerekirse su takviyesi yapın.
6. Doldurma düzeneğinin mavi vanasını (1) kapatın.

### 4.8 Ürünün bekleme moduna alınması

- ▶  tuşuna 3 saniyeden az süre basılı tutun.
  - ◁ Devam eden talep sona erdiğinde ekranda OFF görünür ve ekran kapanır.
  - ◁ Ürünün bekleme modu devreye girer.
  - ◁ Ürünün donmaya karşı koruma fonksiyonu aktif.
  - ◁ Ana elektrik beslemesi kesilmez. Ürün elektrik beslemesi devam eder.

### 4.9 Isıtma sisteminin donmaya karşı korunması

#### 4.9.1 Donmaya karşı koruma fonksiyonu



#### **Dikkat!** **Donma sonucu maddi hasar tehlikesi!**

Donmaya karşı koruma fonksiyonu ile tüm ısıtma sisteminin akışkanlığı sağlanamaz, bu nedenle ısıtma sisteminin bazı bölümleri donabilir ve hasar görülebilir.

- ▶ Evde bulunmadığınız süre içinde donmaya karşı koruma önlemi olarak ısıtma sisteminizin işletimde kaldığından ve odaların yeterince ısıtıldığından emin olun.

Donmaya karşı koruma tertibatlarının aktif kalması için ürünü, eğer bir regler takılı ise regler üzerinden açıp kapatmalısınız.

Kalorifer gidiş suyu sıcaklığı açma/kapatma düğmesi açık iken 5 °C'nin altına düşerse, ürün işleme geçer ve hem kalorifer tesisatında hem de kullanma suyu ısıtma tesisatında (mevcut ise) dolaşan suyu yakl. 30 °C'ye ısıtır.

### 4.9.2 Isıtma sisteminin boşaltılması

Cihazın uzun süre kullanılmadığı durumlarda donmaya karşı koruma, ısıtma sistemi ve ürün tamamen boşaltılarak emniyete alınabilir.



- ▶ Bunun için bir yetkili bayiye başvurun.

## 5 Arıza giderme

### 5.1 Arızaların tespit edilmesi ve giderilmesi

- ▶ Arızalar veya arıza mesajları (F.XX) ortaya çıkarsa, ekteki tablolara göre hareket edin.
- ▶ Ürün sorunsuz çalışmıyorsa, yetkili teknik servise başvurun.

### 5.2 Durum kodlarını göster

1. Aynı anda  ve  tuşlarına basın.
  - ◁ Ekranda S.XX, gidiş suyu sıcaklığı ve iç sistem basıncı görünür.
2. Durum kodu anlamına bakın. Durum kodları – Genel bakış (→ sayfa 16)
3.  tuşuna basın.
  - ◁ Ekran, ana ekrana geçer.

## 6 Temizlik ve bakım

### 6.1 Bakım

Ürünün sürekli çalışmaya hazır olması ve çalışma emniyeti, güvenilirliği ve yüksek kullanım ömrü için ön şart yetkili bir teknik servis tarafından ürünün yıllık kontrolünün ve iki yılda bir bakımının yapılmasıdır. Kontrol sonuçlarına bağlı olarak daha erken bakım gerekebilir.

## 7 Devre dışı bırakma

### 6.2 Ürünün bakımı



#### Dikkat!

**Uygun olmayan temizleme maddeleri nedeniyle maddi hasar tehlikesi!**

- Sprey, aşındırıcı maddeler, bulaşık deterjanları, çözücü madde veya klor içeren temizlik maddeleri kullanmayın.

- Kapağı nemli bir bez ve çözücü madde içermeyen sabunla temizleyin.

### 6.3 Bakım uyarılarının okunması

Ekranda  sembolü görünürse, ürün bakımı gereklidir.

Ürün arıza konumunda değildir ve çalışmaya devam eder.

- Bunun için yetkili teknik servise başvurun.
- Aynı anda su basıncı yanıp sönmeye geçerse, ısıtma suyu ilave edin.

### 6.4 Yoğuşma suyu gider hattı ve gider hunisi kontrolü

Yoğuşma suyu gider hattı ve gider hunisi daima açık (tıkanmamış) olmalıdır.

- Yoğuşma suyu gider hattını ve gider hunisini düzenli olarak arızalara karşı, özellikle tıkanmalara karşı kontrol edin.

Yoğuşma suyu gider hattında ve gider hunisinde görünür ve hissedilebilir engeller olmamalıdır.

- Bir sorun tespit ederseniz, yetkili bir bayi tarafından giderilmesini sağlayın.

## 7 Devre dışı bırakma

### 7.1 Ürünü geçici olarak devre dışı bırakma



#### Dikkat!

**Donma sonucu maddi hasar tehlikesi!**

Donmaya karşı koruma ve kontrol tertibatları sadece, ürün elektrik şebekesinden ayrılmamışsa, ürün açma/kapatma düğmesi üzerinden açık ve gaz kesme vanası açık ise aktiftir.

- Ürünü sadece donma riski yoksa geçici olarak kapatın.

- Açma/kapatma düğmesine basın.

◀ Ekran söner.

- Cihazınızı uzun süre devre dışı bırakacaksanız (örn. tatil) gaz kesme vanasını ve kombi ürünlerde ayrıca soğuk su vanasını kapatın.

### 7.2 Ürünün nihai olarak devre dışı bırakılması

- Ürünün bir yetkili bayi tarafından kapatılmasını sağlayın.

## 8 Geri dönüşüm ve atıkların yok edilmesi

- Ambalajın yok edilmesini ürünün montajını gerçekleştiren yetkili bayiye bırakın.



Ürün bu işaretle işaretlenmişse:

- Ürünü bu durumda ev çöpüne atmayın.
- Bunun yerine ürünü elektrikli ve elektronik eski cihazların geri dönüştürüldüğü bir toplama merkezine verin.



Üründeki piller bu işaret ile işaretlenmişse, sağlığa ve çevreye zararlı maddeler içerebilir.

## Garanti ve müşteri hizmetleri 9

- Pilleri bu durumda bir pil toplama merkezine verin.

### 9 Garanti ve müşteri hizmetleri

#### 9.1 Garanti

Vaillant, cihazın sahibi olarak size devreye alındığı tarihten başlamak üzere İKİ YILLIK bir garanti vermektedir. Bu süre içinde cihazda tespit edilen malzeme veya imalat hataları Vaillant teknik servisi tarafından bedelsiz olarak giderilecektir. Malzeme veya imalat hatalarından kaynaklanmayan arızalar örn. Kurallara aykırı montaj ve şartnamelere uygun olmayan kullanım için mesuliyet kabul etmemekteyiz. Fabrika garantisini, sadece cihazın montajı Vaillant yetkili satıcıları tarafından yapıldığında vermekteyiz. Cihazla ilgili servis ve bakım işleri Vaillant teknik servisi tarafından yapılmadığında, fabrika garantisi kalkar. Fabrika garantisi ayrıca, cihazda orijinal Vaillant parçalarının dışındaki parçaların kullanılması durumunda da kalkar. Arızanın bedelsiz olarak giderilmesinden başka talepler, örn. tazminat talepleri, fabrika garantisi kapsamında değildir.

Bu tip cihazların, Gümrük ve Ticaret Bakanlığınca tespit edilen kullanım ömrü 15 yıldır.

**Dikkat!**

Kullanma kılavuzundaki talimatlara uyulmadığı takdirde, cihazlarımızda hava koşullarından ve özellikle DONMADAN OLUŞABİLECEK HASARLAR garanti kapsamında değildir.

#### 9.2 Müşteri hizmetleri

Müşteri Hizmetleri: 444 2888

İnternet: <http://www.vaillant.com.tr>

Ek

Ek

## A Kullanıcı seviyesi – Genel bakış

Ayar seviyesi	Değerler		Ayar aralığı, seçim, açıklama	Fabrika ayarı
	min.	maks.		
<b>Sıcak su işletimi</b> (Entegre sıcak su hazırlama fonksiyonu veya sıcaklık sensörlü bağlı sıcak su boyleri bulunan ürün)				
Su sıcaklığı	Güncel değer 35 °C	60 °C	< 35 = OFF	OFF (KAPALI)
<b>Isıtma konumu</b>				
Gidiş suyu sıcaklığı	Güncel değer 10 °C	80 °C	< 10 = OFF Yerden ısıtma = 35-50 Radyatör = 35-80 <b>Bilgi</b> 75 °C'nin üzerindeki bir sıcaklık aralığı sadece yetkili bayi tarafından ayarlanabilir.	OFF

## B Durum kodları – Genel bakış



### Bilgi

Kod tablosu farklı ürünler için kullanıldığından, bazı kodlar ilgili üründe görünmeyebilir.

Burada yer almayan kodlar montaj kılavuzunda mevcuttur.

Durum kodu	Anlamı
Isıtma konumundaki göstergeler	
S.00	Isıtma devresi: Talep yok
S.02	Isıtma devresi: Pompanın önceden çalışması
S.03	Isıtma devresi: Brülör ateşlemesi
S.04	Isıtma devresi: Brülör açık
S.06	Isıtma devresi: Fanın çalışmaya devam etmesi
S.07	Isıtma devresi: Pompanın çalışmaya devam etmesi
S.08	Isıtma devresi: Isıtma işleminden sonra geçici kapatma
Kullanım suyu konumundaki göstergeler	
S.10	Kullanım suyu konumu: Talep
S.14	Kullanım suyu konumu: Brülör açık
Aqua-konforlu konfor konumunda veya boylerli kullanım suyu konumunda gösterge	
S.20	Kullanım suyu konumu: Talep
S.22	Kullanım suyu konumu: Pompanın önceden çalışması
S.24	Kullanım suyu konumu: Brülör açık
Diğer göstergeler	
S.31	Isıtma talebi yok: Yaz konumu, e-Veri yolu regleri, bekleme süresi



Durum kodu	Anlamı
S.34	Donmaya karşı koruma aktif
S.46	Koruma modu: Minimum yük

## C Arıza ve Hata giderme

### C.1 Arıza giderme

Arıza	Olası neden	Tedbir
Ekranında sistem basıncı yanıp söner	Sistem basıncı çok düşük: < 0,05 MPa (< 0,50 bar). Isıtma sisteminde yetersiz su.	► Isıtma sistemini doldurun. (→ sayfa 12)
	Sistem basıncı çok yüksek: > 0,3 MPa (> 3 bar).	► Artık ısıtma suyu emniyet ventilinden boşalana kadar bekleyin.
Ürün çalışmıyor (sıcak su yok, ısıtma soğuk kalıyor)	Harici olarak monte edilen gaz kesme vanası veya üründeki gaz kesme vanası kapalı.	► Her iki gaz kesme vanasını açın.
	Soğuk su devresi kapatma vanası kapalı.	► Soğuk su kesme vanasını açın.
	Ürün kapalı.	► Ürünü çalıştırın. (→ sayfa 10)
	Gidiş suyu sıcaklığı/ Sıcak su sıcaklığı çok düşük ayarlanmış ve/veya ısıtma devresi/sıcak kullanım suyu devre dışı.	1. Gidiş suyu sıcaklığını ayarlayın. 2. Kullanma suyu sıcaklığını ayarlayın.
	Isıtma sisteminde hava var.	► Yetkili bayi tarafından ısıtma sisteminin havası alınmalıdır.
Sıcak su hazırlama arızasız; Isıtma çalışmıyor	Harici regler doğru ayarlanmamış.	► Harici regleri doğru ayarlayın (→Regler kullanma kılavuzu).

### C.2 Arızaların giderilmesi

Mesaj	Olası neden	Tedbir
F.28 Ateşleme başarısız	Arka arkaya üç başarısız ateşleme denemesinden sonra ürün arıza konumuna geçer.	1. Gaz kesme vanasının açık olup olmadığını kontrol edin. 2. Reset tuşuna 3 saniyeden uzun basılı tutun. 3. Ateşleme arızasını üç resetleme denemesi ile gideremiyorsanız, yetkili bir bayiye başvurun.